

# SKIMMER

# SKIMMER

# SKIMMER



➔ **OSA 1**

Tehokkaan kuohkeutuksen ja maaperän intensiivisen sekoituksen 30 cm syvyyteen asti takaavat vankat piikit 27 cm välein.

➔ **OSA 2**

Kumijousitetut ja huoltovapaila laakereilla varustetut tasauslautaset tasoittavat pellon pinnan täydellisesti.

➔ **OSA 3**

V-ring-jyrä toimii parhaiten kokkareisilla ja nopeasti kuivuvilla mailla. Se murentaa kokkareet, ja sen rengasrakenne tiivistää maaperää kaistaleittain parantaen kapillaarista vedenousua.

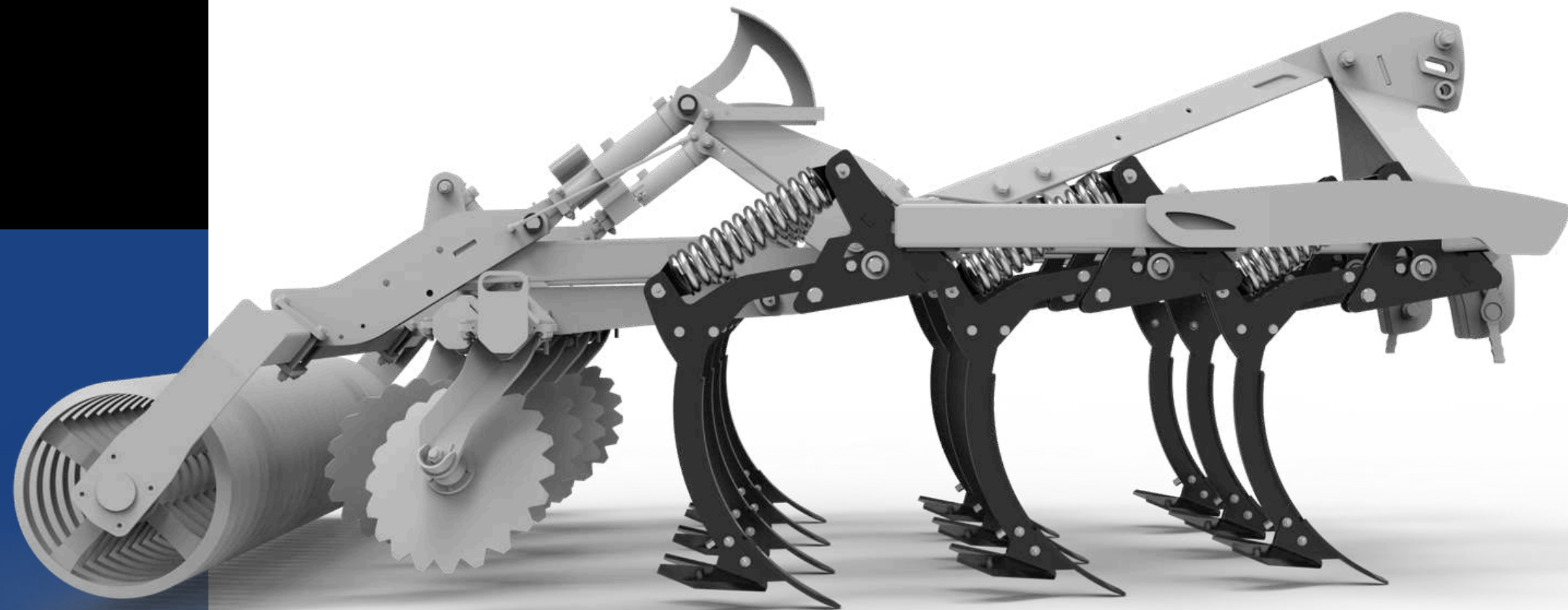

# Intensiivinen kuohkeutus ja sekoitus

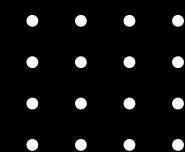

➔ **OSA 1**

Terämme takaavat intensiivisen sekoituksen ja kuohkeutuksen. Piikit tarjoavat 600 kg:n laukaisuvoiman ja työsyvyyden jopa 30 cm asti.

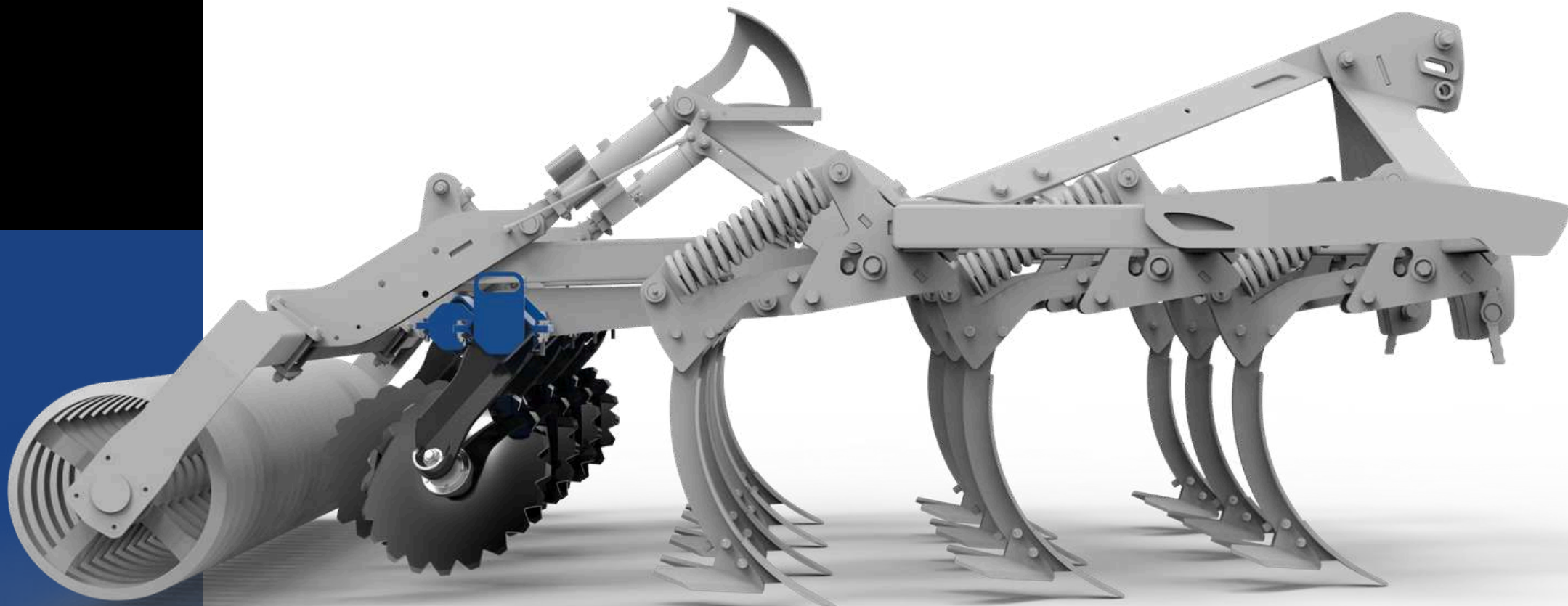

➔ **OSA 2**

Kumijousitetut ja huoltovapaila laakereilla varustetut tasauslautaset tasoittavat pellon pinnan täydellisesti.

➔ **OSA 3**

V-ring-jyrä toimii parhaiten kokkareisilla ja nopeasti kuivuvilla mailla. Se murentaa kokkareet, ja sen rengasrakenne tiivistää maaperää kaistaleittain parantaen kapillaarista vedenousua.

# Pellon pinnan tasaus

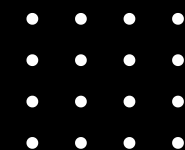

## ➔ OSA 1

Terämme takaavat intensiivisen sekoituksen ja kuohkeutuksen. Piikit tarjoavat 600 kg:n laukaisuvoiman ja työsyvyyden jopa 30 cm asti.

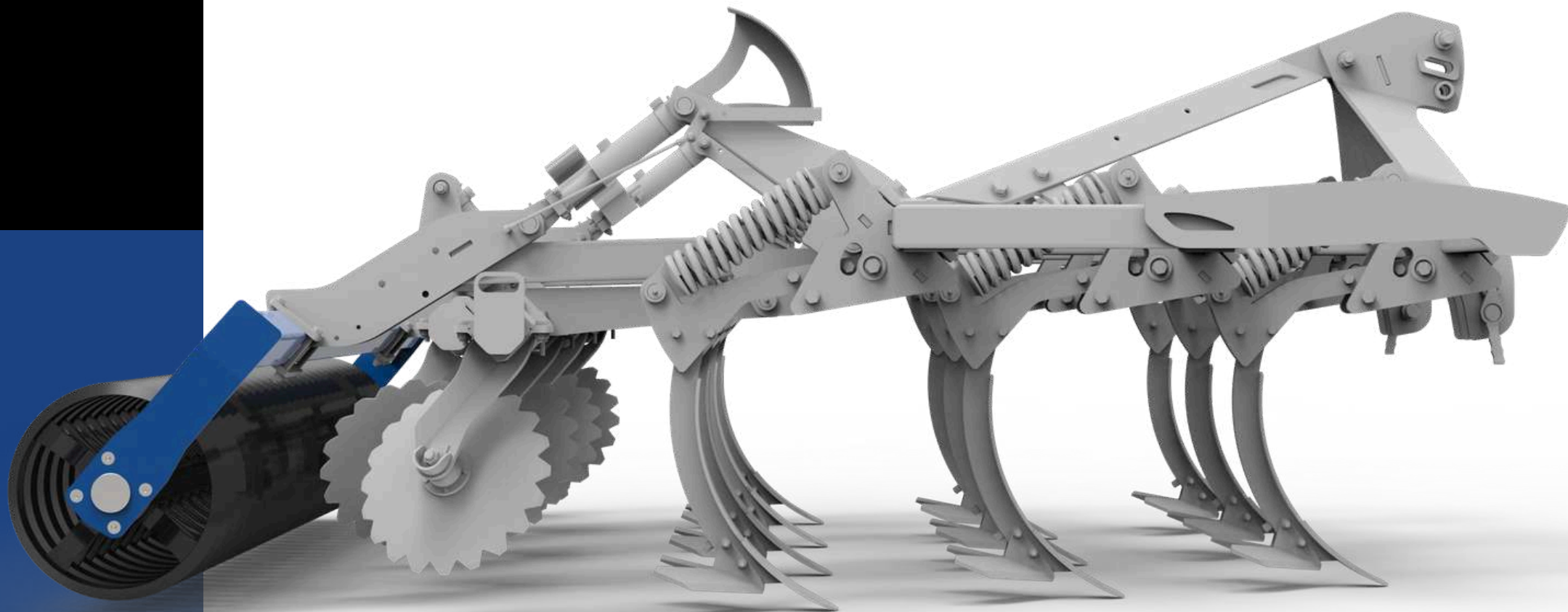

## ➔ OSA 2

Kumijousitetut ja huoltovapailta laakereilla varustetut tasoyslautaset tasoittavat pellon pinnan täydellisesti.

## ➔ OSA 3

V-ring-jyrä toimii parhaiten kokkareisilla ja nopeasti kuivuvilla mailla. Se murentaa kokkareet, ja sen rengasrakenne tiivistää maaperää kaistaleittain parantaen kapillaarista vedenousua.

# Tiivistys

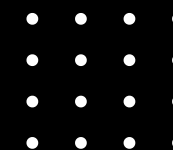

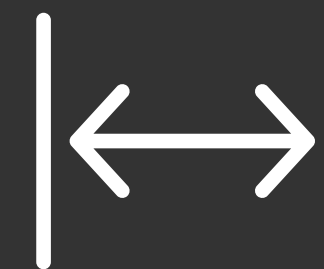

2,5-4,2 m



100-280 hv



1700-3500 kg



**Rakenna ihanteellinen  
koneesi!**

Vuosien kokemuksen ansiosta olemme kehittäneet valikoimaamme niin, että jokainen voi mukauttaa koneen omiin työolosuhteisiinsa. Laukaisulaitteen tyyppi, terien tyyppi tai jyrävalikoima ovat vain osa saatavilla olevista vaihtoehdoista — asiantuntijamme auttavat sinua valitsemaan parhaan kokoonpanon oston yhteydessä.

# PIIKIN SUOJAUS



## Murtopulttisuojus

Murtopulttisuojus on taloudellinen ratkaisu, joka on suunniteltu kevyille, kivettömille maille työskentelyyn.

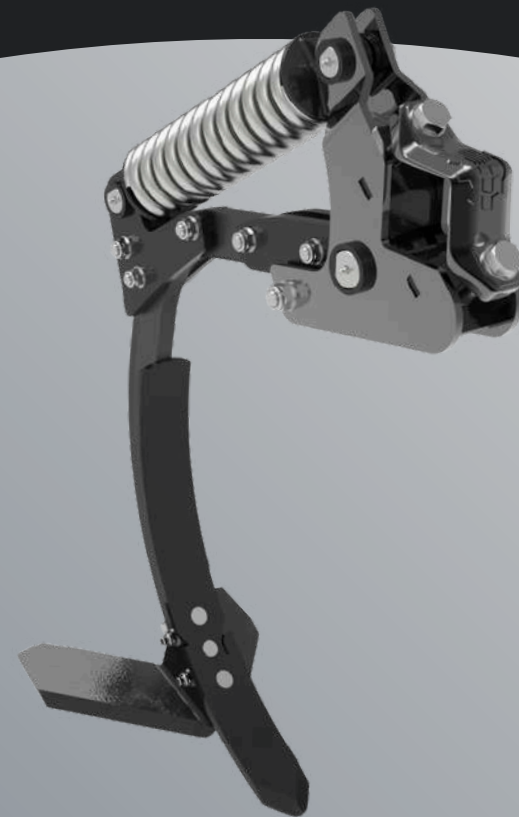

## Jatkuvatoiminen jousisuojus

Kaksoisjousitus varmistaa piikkien vakaan pysymisen vakioisessa työsyvyydessä ja toimii 650 kg:n paineella.

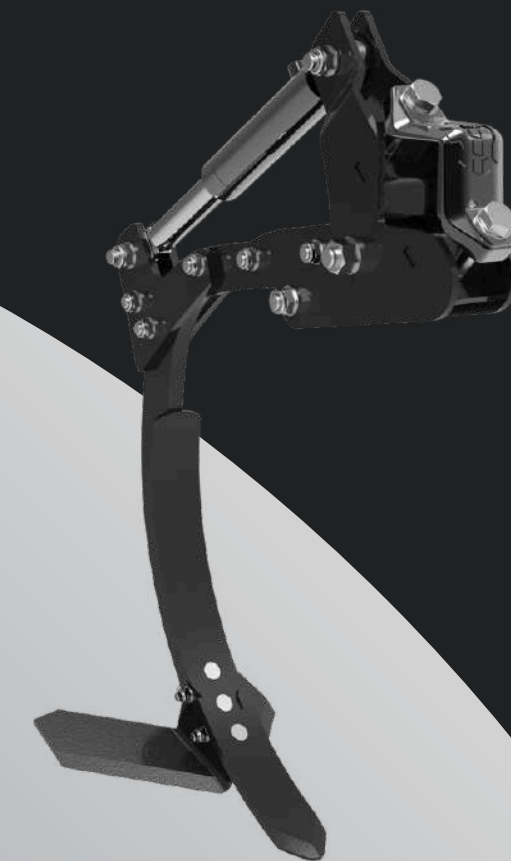

## Jatkuvatoiminen hydraulisuojus

Maksimaalinen kestävyys ja tarkkuus mahdollistavat työskentelyn vaikeimmissa olosuhteissa.

## VAKIONA PYSYVÄN TYÖSYVYYDEN TAKUU PIKKIEN 800 KG:N PAINEEEN ANSIOSTA





# YKSI KONE - MONIA KÄYTTÖTARKOITUKSIA

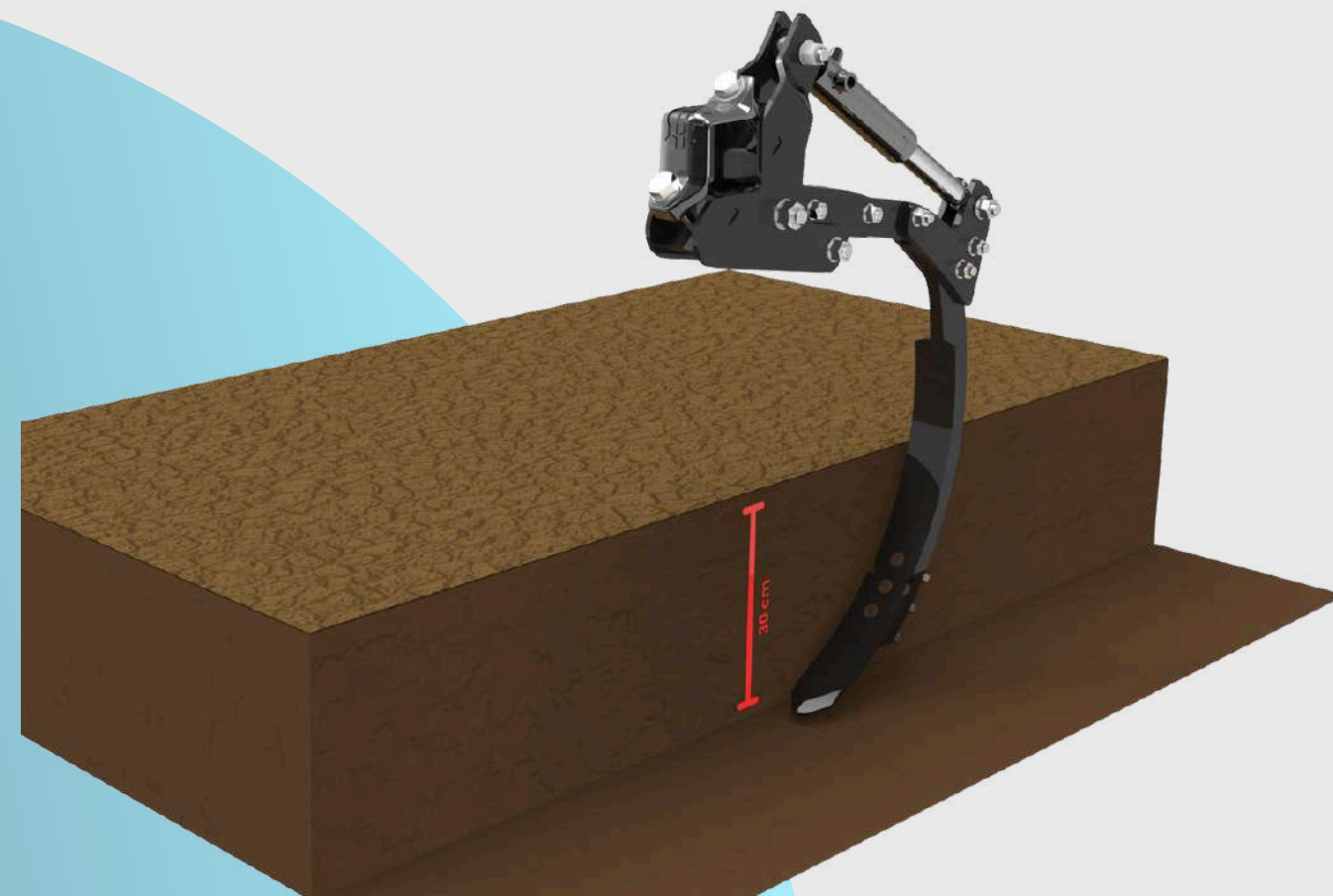

**Syväkuohkeutus (jopa 30 cm syvyyteen)**

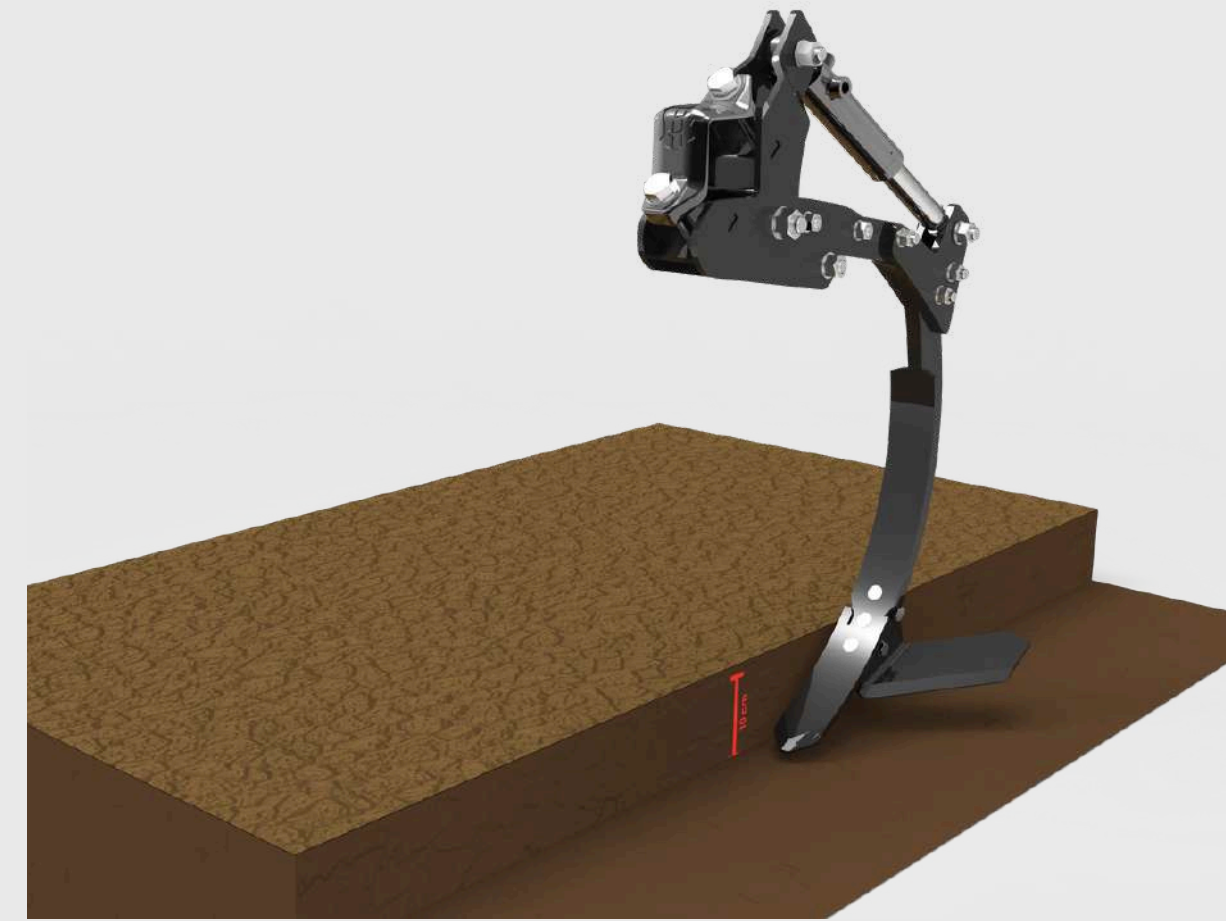

**Matala sänkimuokkaus (5-10 cm)**



# JÄLKITIIVISTYSJYRÄ

C-ring-jyrä, jonka renkaat on valmistettu C-muotoisista profiileista, hyödyntää näiden profiilien luonnollista täyttymistä maalla, mikä rajoittaa metallin kosketusta maahan ja suojaa jyrää liialliselta kulumiselta.

V-ring-jyrää käytetään pääasiassa kokkareisilla ja nopeasti kuivuvilla mailla. V-ring-jyrän ansiosta kokkareet murentuvat ja jyrän rengasrakenne tiivistää maaperää kaistaleittain parantaen merkittävästi maaperän kapillaarista vedenousua.



C-RING

29%

Asiakkaidemme  
valinta!



V-RING

40%

Asiakkaidemme  
valinta!





# VALITSE IHANTEELLINEN TYÖLEVEYS!

2,5 m - 4,2 m

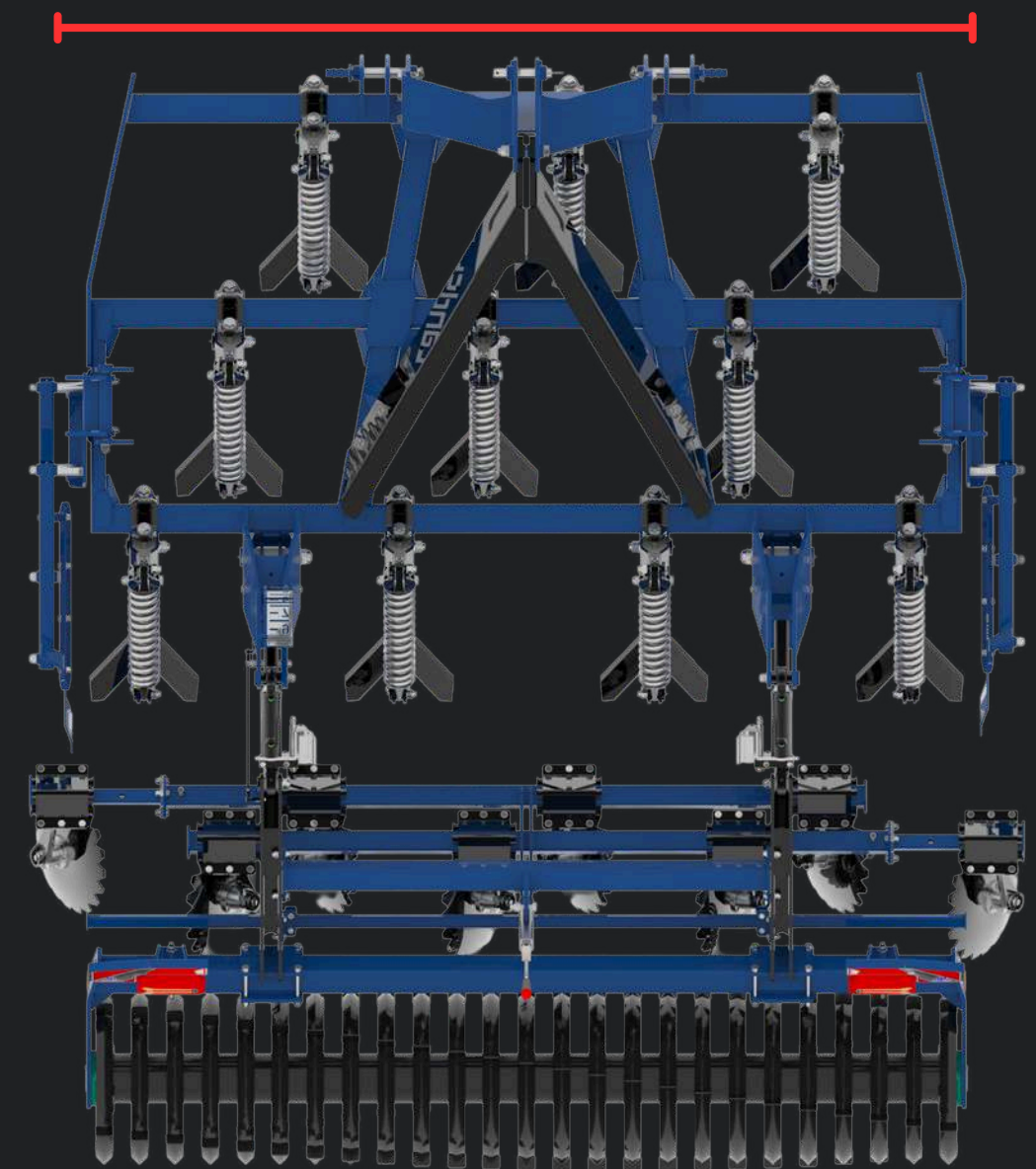

## ✓ Työleveys vs. traktorin teho

Työleveyden kasvaessa myös tehontarve kasvaa, minkä vuoksi on ratkaisevan tärkeää sovittaa kone oikein sekä traktoriin että maalajiin. Asiantuntijamme ovat apunasi tässä asiassa.

# TAI VALITSE MONIPUOLINEN RATKAISU!

Skimmer APB 420:n tärkein ominaisuus on sen monipuolisuus ja toiminnallisuus. Koneen runko koostuu kolmesta osasta ja se on suunniteltu mahdollistamaan työskentely kahdella eri työleveydellä.

Kokoontaitetussa asennossa Skimmer toimii täysipainoisena 3-metrinenä koneena, ja avaamisen jälkeen saavutetaan 4,2 metrin työleveys.



✓ 3 metriä



✓ 4,2 metriä

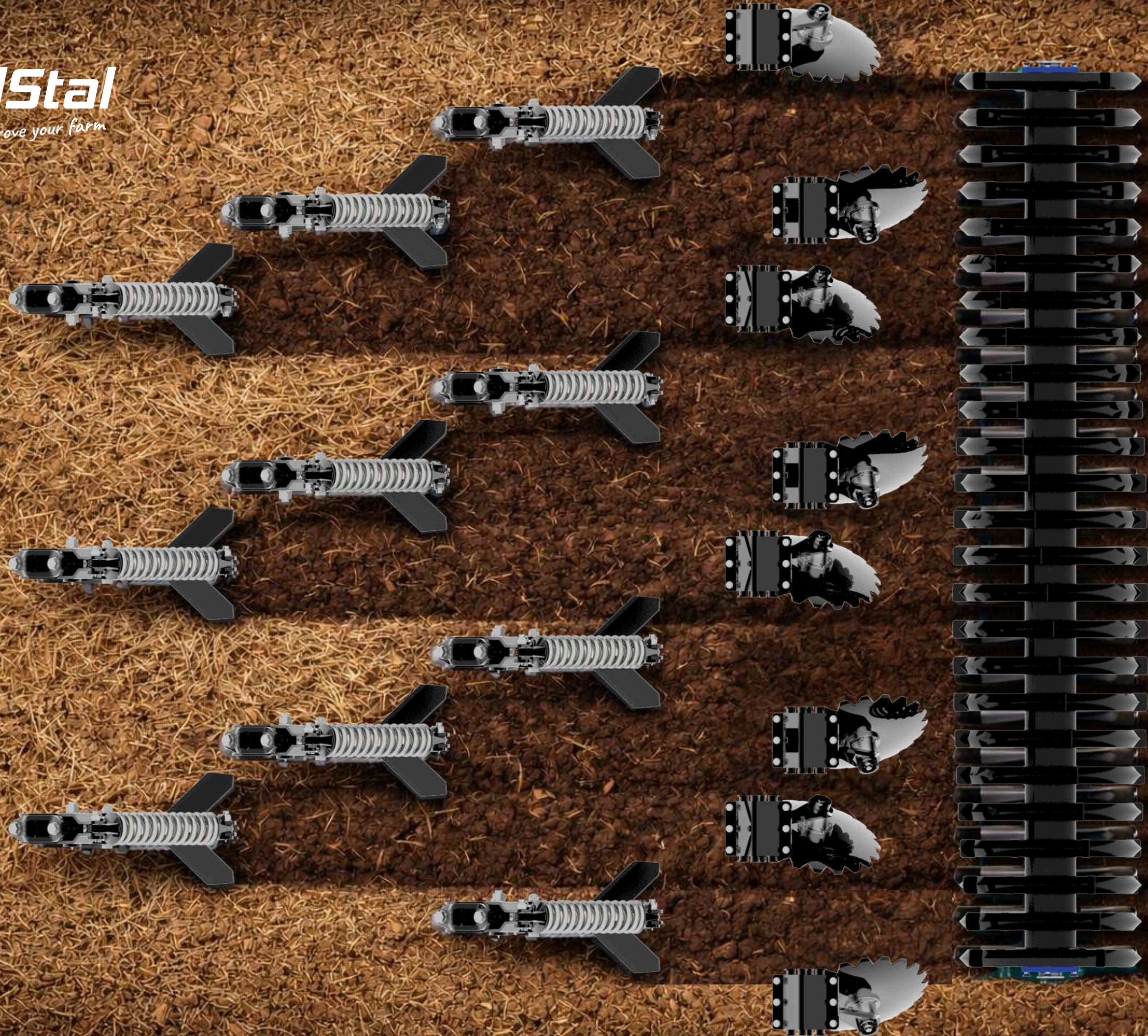

# Hyvä tietää

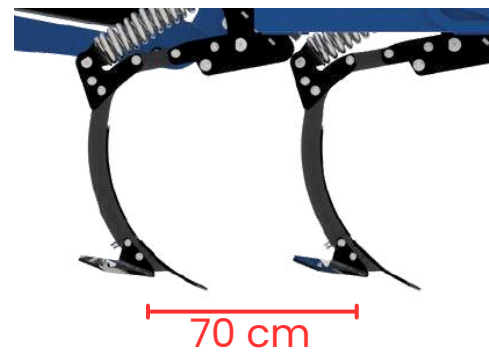

## Piikkirivien välinen etäisyys

Piikkien 70 cm:n väli varmistaa maan ja kasvijätteen vapaan virtauksen vähentäen koneen tukkeutumisriskiä.

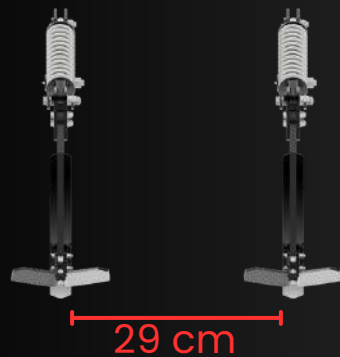

## Ihanteellinen piikkijako

Optimaalinen 29 cm:n piikkijako varmistaa maan tasaisen leikkaamisen ja sekoittamisen koko työleveydellä.



## Työsyvyyden hydraulinen säätö

Tarjoamme tämän ratkaisun vakiona minimoidaksemme tarpeen poistua traktorista.

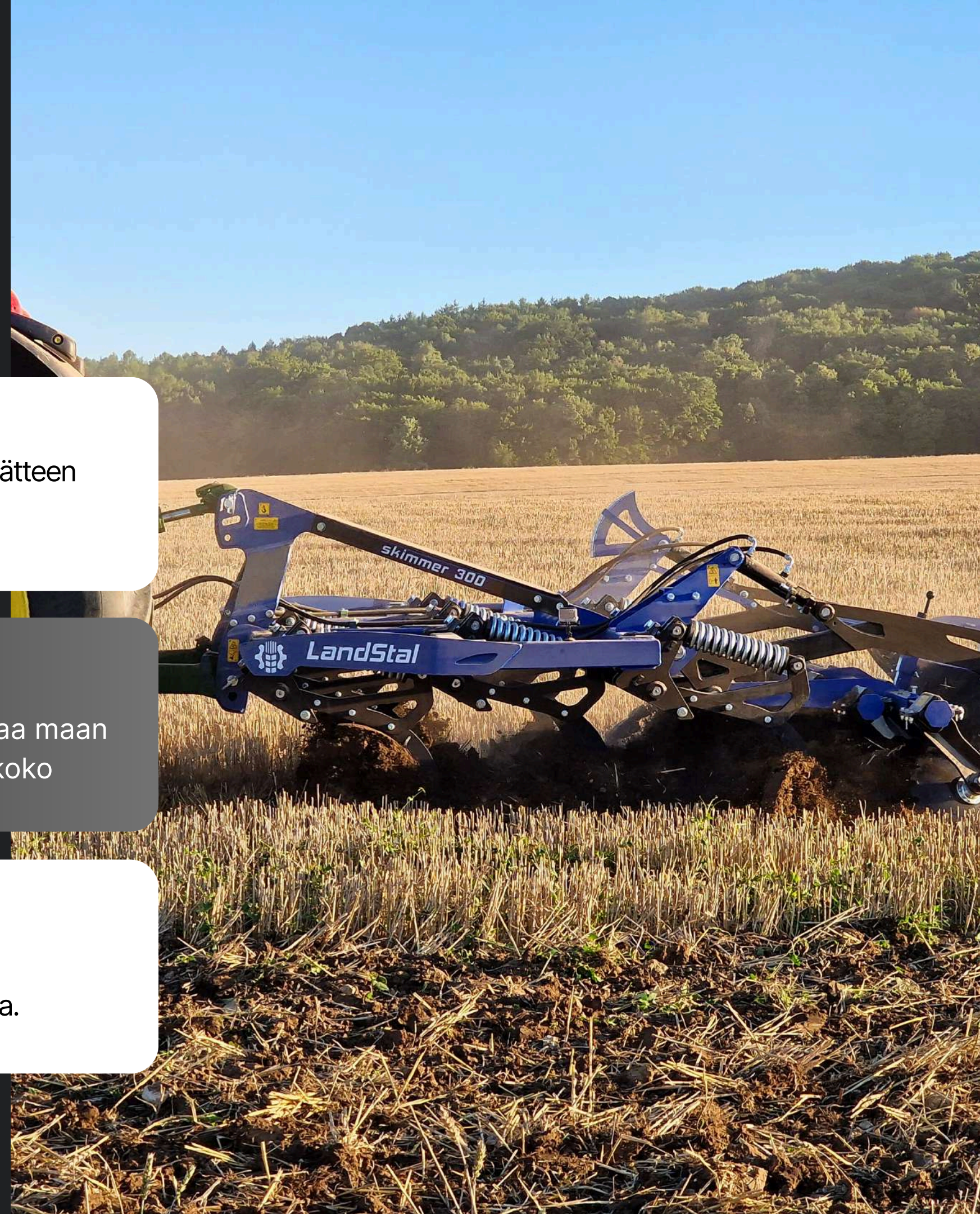

# Hyvä tietää



## Runkokorkeus

Korkea runkokorkeus vähentää tehokkaasti koneen tukkeutumisriskiä.



## Vahvistettu runko

Liitoskohtiin on lisätty vahvikkeita koneen käyttöiän pidentämiseksi.



## Kolmipistenostolaite

Helppo kytkentä traktorin kolmipistenostolaitteeseen.





# KERÄÄJÄKASVIEN KYLVÖKONE

Pneumaattinen VENO-kerääjäkasvien kylvökone tukee resurssien tehokasta käyttöä tarkan annostelun ansiosta, mikä auttaa vähentämään siemenkustannuksia. Kylvökoneen yhdistäminen muokkauskoneeseen vähentää ajokertoja pellolla, mikä lyhentää työaika, vähentää koneiden kulumista, minimoi maaperän tiivistymistä ja säästää polttoainetta.





# KERÄÄJÄKASVIEN KYLVÖKONE

Yhdessä Varsovan biotieteiden yliopiston (SGGW) kanssa teimme useita kokeita, jotka keskittyivät kerääjäkasvien kylvöön. Tutkimus tehtiin SGGW:n koekentillä Miedniewicessä, joissa käytimme sänkimuokkainta SKIMMER APB 300 yhdessä VENO-kylvökoneen kanssa.



**SZKOŁA GŁÓWNA  
GOSPODARSTWA  
WIEJSKIEGO**





# Valinnaiset varusteet

✓ LED-valaistus



✓ Sivurajoittimet



✓ Käyntitaso

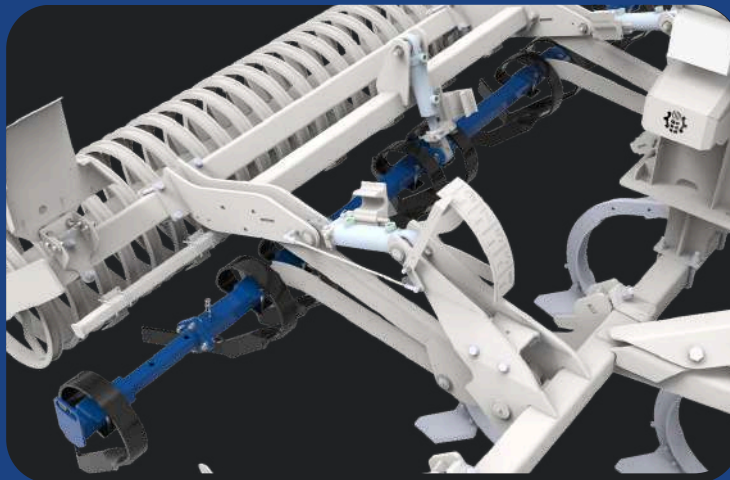

✓ Jälkihara



## 8-10 kertaa parempi kestävyys verrattuna vakioterään

Vaativimmille käyttäjille suosittelemme AGRICARBin kovametallivahvisteisia teriä.

Kovametalliosat (terät) on taottu ja sen jälkeen karkaistu. Tämä valmistusprosessi takaa niille lujuuden ja poikkeuksellisen kulutuskestävyyden. Terän yläpinnan urat täyttyvät maalla, mikä muodostaa lisäsuojan ja vähentää työelementin kulumista entisestään.



## MITÄ VILJELIJÄT SANOVAT?



Sen jälkeen kun SKIMMER tuli tilalleni, kylvöalustan valmistelun laatu on parantunut merkittävästi, mikä on johtanut suurempiin satoihin. Pidämme eniten siitä, miten SKIMMER kuohkeuttaa maaperää ja parantaa sen ilmanvaihtoa, mikä lisää satoa. Nyt meidän on paljon helpompi ilmata raskaita maita ja vähentää niiden pintatiivistymistä.

Tomasz Wolski uskoo, että käyttämällä 3-metristä kultivaattoria kylvöalustan valmisteluun maaperä on paremmin ilmastoitu ja tasaisempi.



**TOMASZ WOLSKI**



# SKIMMER-tuoteperhe



## Kaksirivinen SKIMMER APB LP – sänkimuokkain

Matalamman tehon traktoreille suunniteltu versio. 2,5-  
metrinen SKIMMER APB LP vaatii vain 100 hv traktorin.



## APB SKIMMER PLUS

Hinattava versio kuuluisasta SKIMMERistä. Eteen voidaan  
asentaa veitsijyrä.



## Voimakas SKIMMER APBH PRO

Kone ammattilaisille. Edessä kaksi riviä lautasia.



# VERKKOTIETOKANTA!

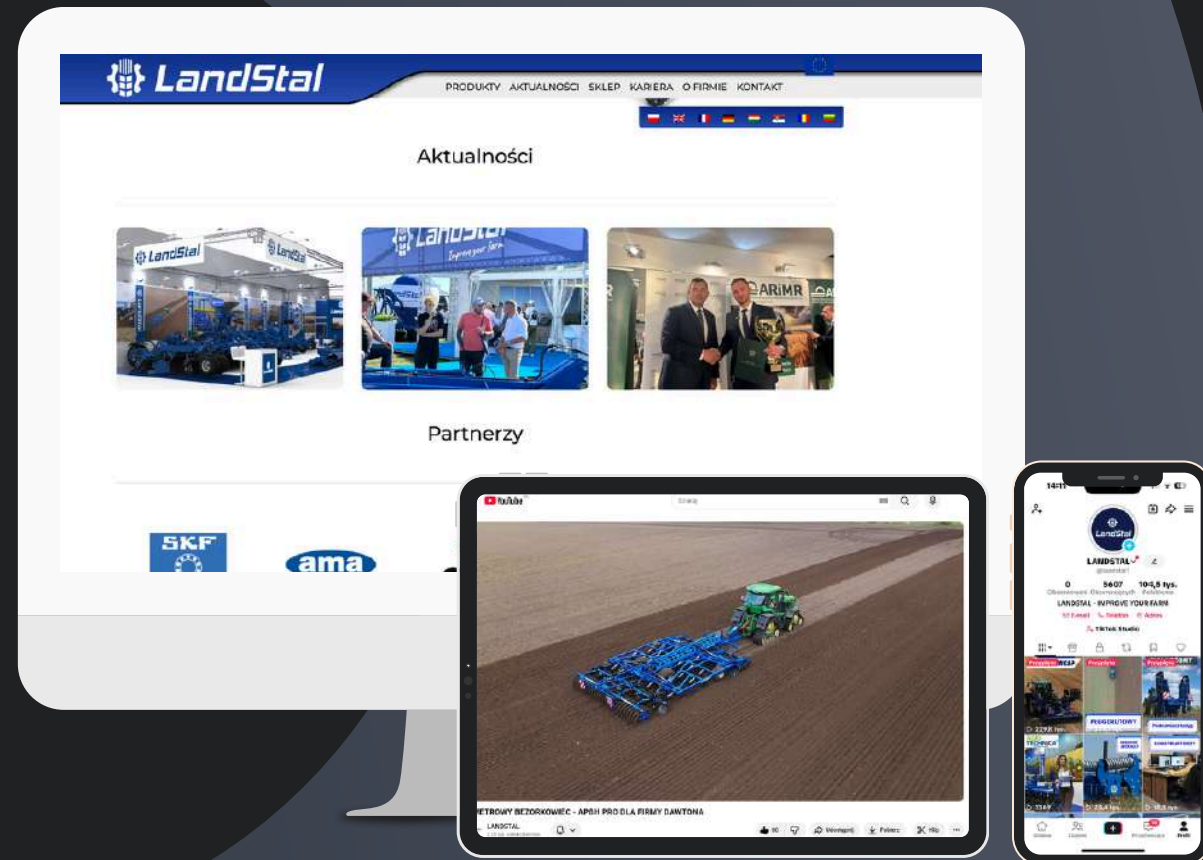

## Tuotevideotietokanta

Sosiaalisessa mediassamme näytämme koneet tositoimissa. Voit nähdä miten ne toimivat erilaisissa olosuhteissa.



## Valokuvat ja renderöinnit

Tarvitsetko lisätietoja ennen ostoa? Tutustu galleriaamme verkkosivuillamme!



## Seuraa meitä uutisia varten!

Julkaisemme säännöllisesti tietoa yrityksestä ja muutoksista.



**50K+**  
Seuraajaa



**4.8**  
Arviot