

SKIMMER

SKIMMER

SKIMMER



➔ **SEZIONE 1**

Un allentamento efficace e una miscelazione intensiva del suolo fino a una profondità di 30 cm sono garantiti da robuste ancore distanziate ogni 27 cm.

➔ **SEZIONE 2**

I dischi di livellamento protetti da ammortizzatori in gomma e dotati di cuscinetti esenti da manutenzione livellano perfettamente la superficie del campo.

➔ **SEZIONE 3**

Il rullo V-ring offre le migliori prestazioni su terreni zollosi e che si asciugano rapidamente. Sbriciola le zolle e la sua struttura ad anelli compatta il terreno a strisce, migliorando l'azione capillare.

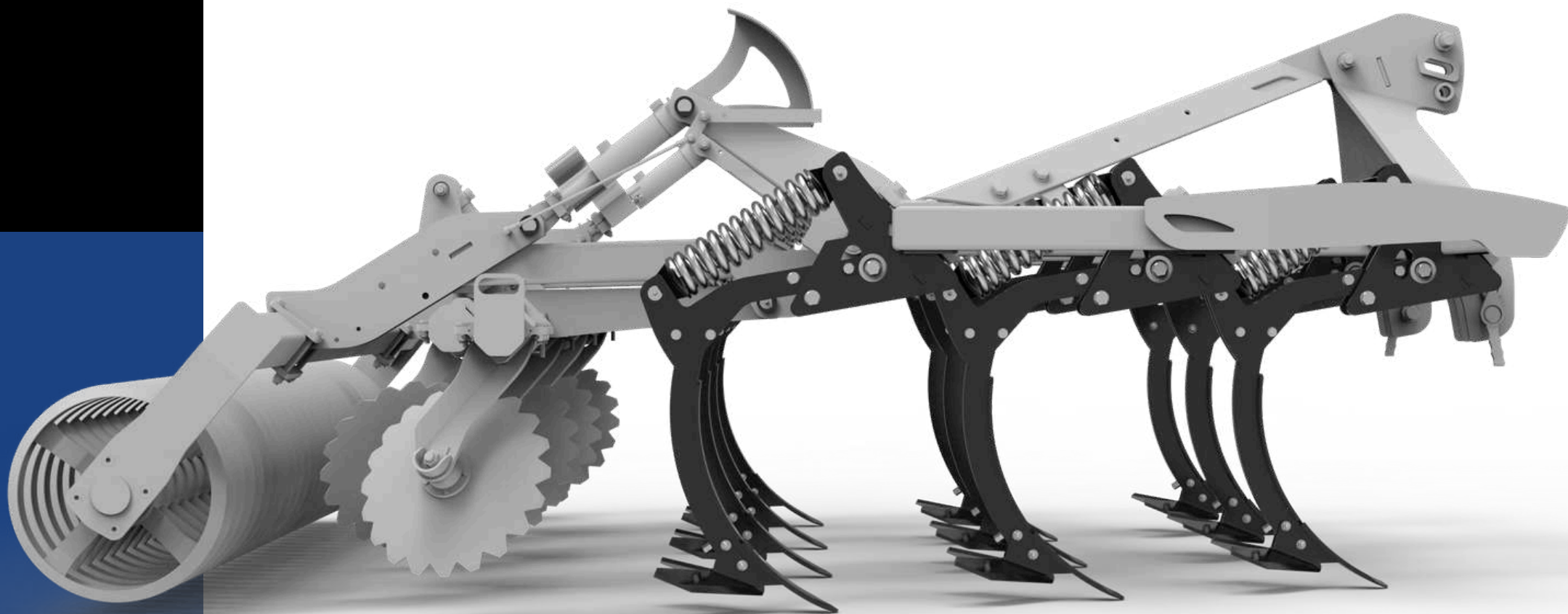

**Aerazione e
miscelazione
intensive**

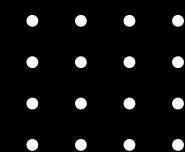

➔ SEZIONE 1

I nostri vomeri garantiscono una miscelazione e un allentamento intensivi. Le ancore forniscono una forza di rilascio di 600 kg e una profondità di lavoro fino a 30 cm.

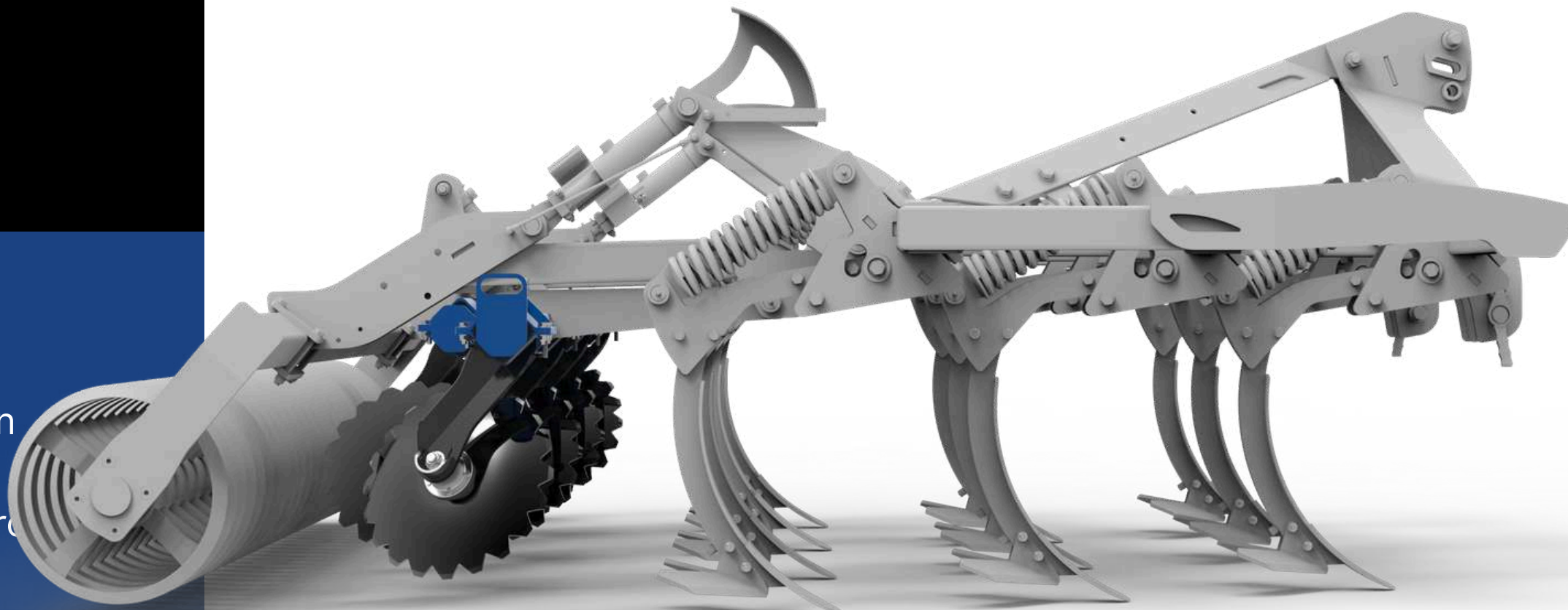

➔ SEZIONE 2

I dischi di livellamento protetti da ammortizzatori in gomma e dotati di cuscinetti esenti da manutenzione livellano perfettamente la superficie del campo.

➔ SEZIONE 3

Il rullo V-ring offre le migliori prestazioni su terreni zollosi e che si asciugano rapidamente. Sbriciola le zolle e la sua struttura ad anelli compatta il terreno a strisce, migliorando l'azione capillare.

Livellamento della superficie del campo

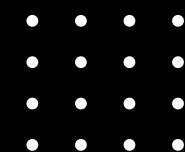

➔ SEZIONE 1

I nostri vomeri garantiscono una miscelazione e un allentamento intensivi. Le ancore forniscono una forza di rilascio di 600 kg e una profondità di lavoro fino a 30 cm.

➔ SEZIONE 2

I dischi di livellamento protetti da ammortizzatori in gomma e dotati di cuscinetti esenti da manutenzione livellano perfettamente la superficie del campo.

➔ SEZIONE 3

Il rullo V-ring offre le migliori prestazioni su terreni zollosi e che si asciugano rapidamente. Sbriciola le zolle e la sua struttura ad anelli compatta il terreno a strisce, migliorando l'azione capillare.

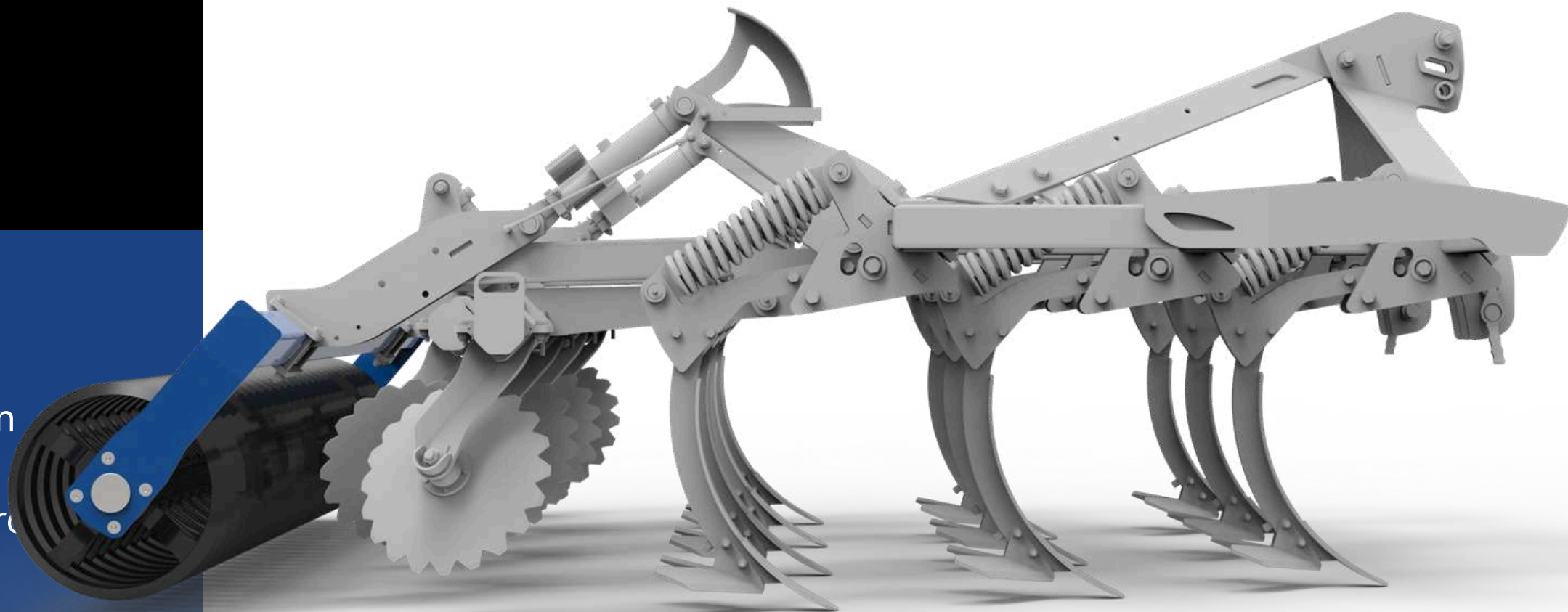

Riconsolidament

O

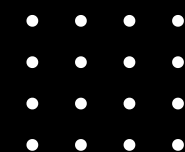

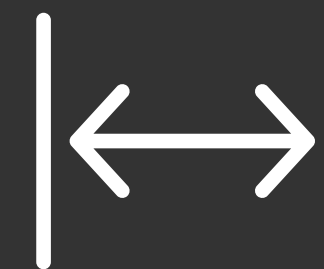

2,5-4,2 m



100-280 CV



1700-3500 kg



**Configura la tua
macchina ideale!**

Grazie ad anni di esperienza, abbiamo sviluppato la nostra gamma in modo che ognuno possa adattare la macchina alle proprie condizioni di lavoro. Il tipo di protezione, il tipo di vomere o la sezione del rullo sono solo alcune delle opzioni disponibili — i nostri esperti ti aiuteranno a scegliere la migliore configurazione al momento dell'acquisto.

PROTEZIONE ANCORA



Protezione con bullone di sicurezza

La protezione con bullone di sicurezza è una soluzione economica progettata per terreni leggeri e privi di sassi.

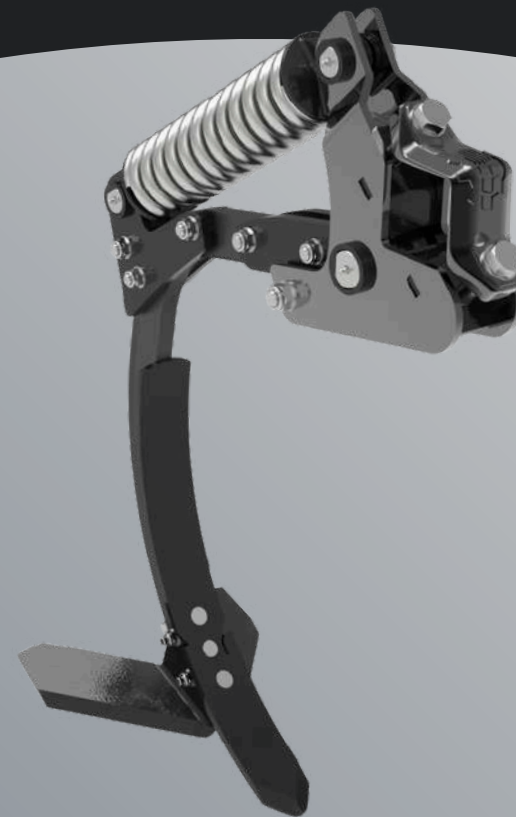

Protezione non-stop a molla

La doppia molla garantisce un mantenimento stabile delle ancore a una profondità di lavoro costante, operando sotto una pressione di 650 kg.

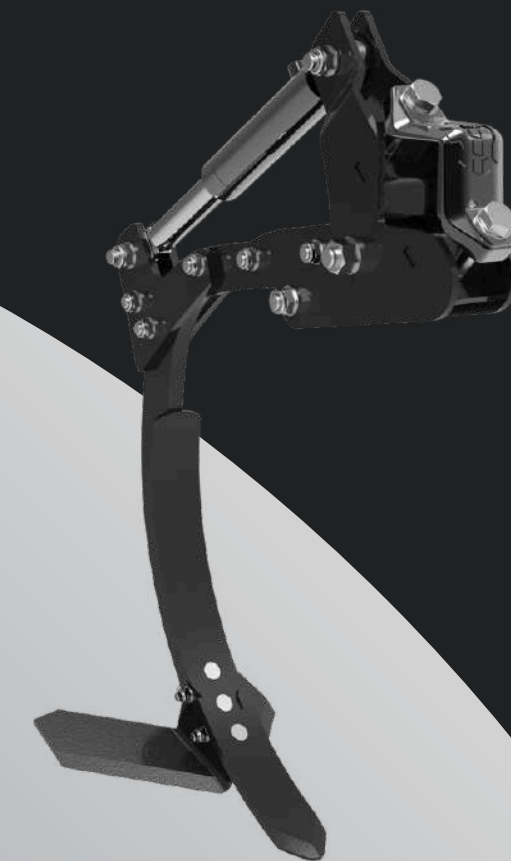

Protezione non-stop idraulica

Massima durata e precisione che consentono di lavorare nelle condizioni più difficili.

**GARANZIA DI PROFONDITÀ DI LAVORO COSTANTE GRAZIE AD ANCORE CON
PRESSIONE DI **800 KG****





UNA MACCHINA - DIVERSE APPLICAZIONI

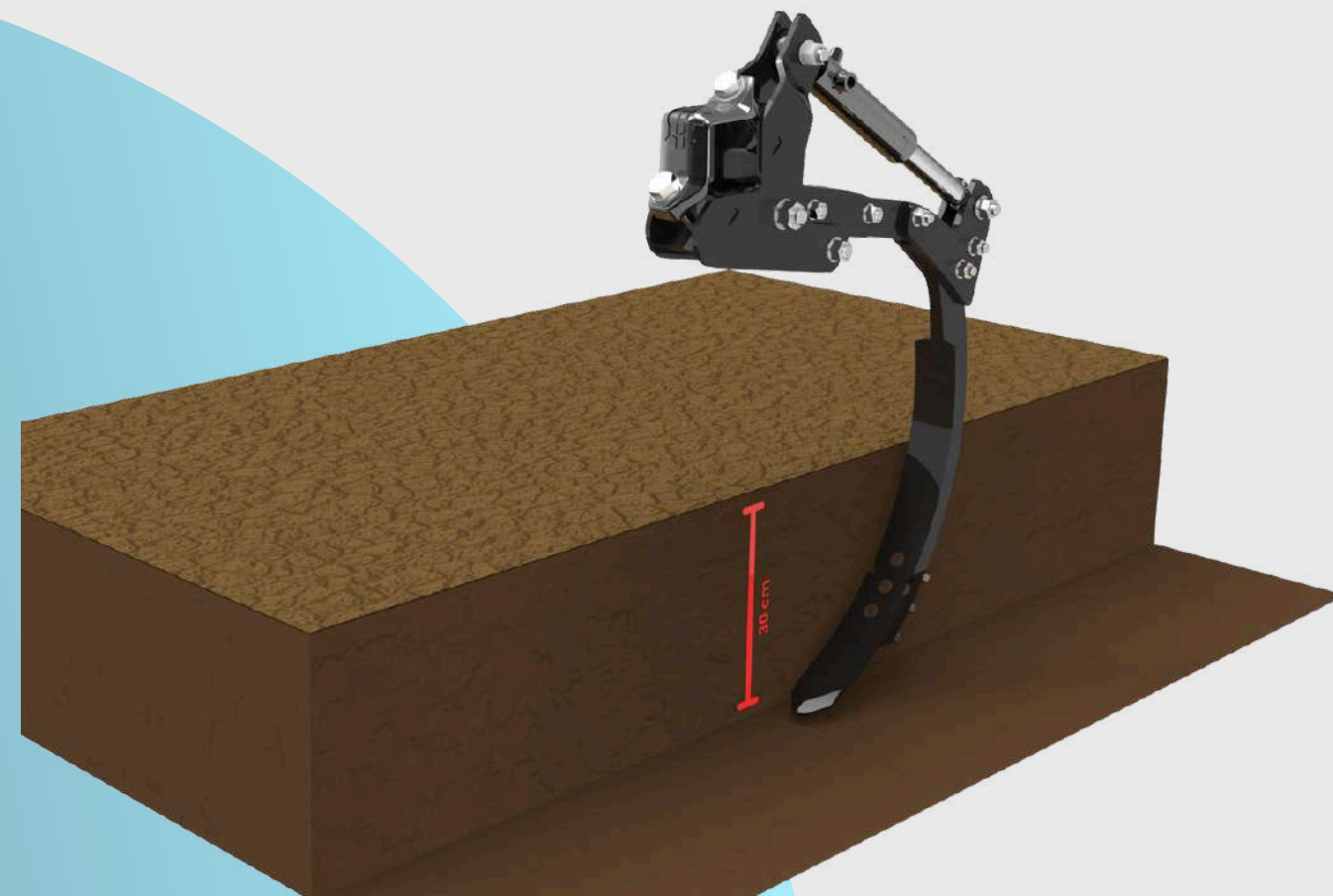

Allentamento profondo (fino a 30 cm di profondità)

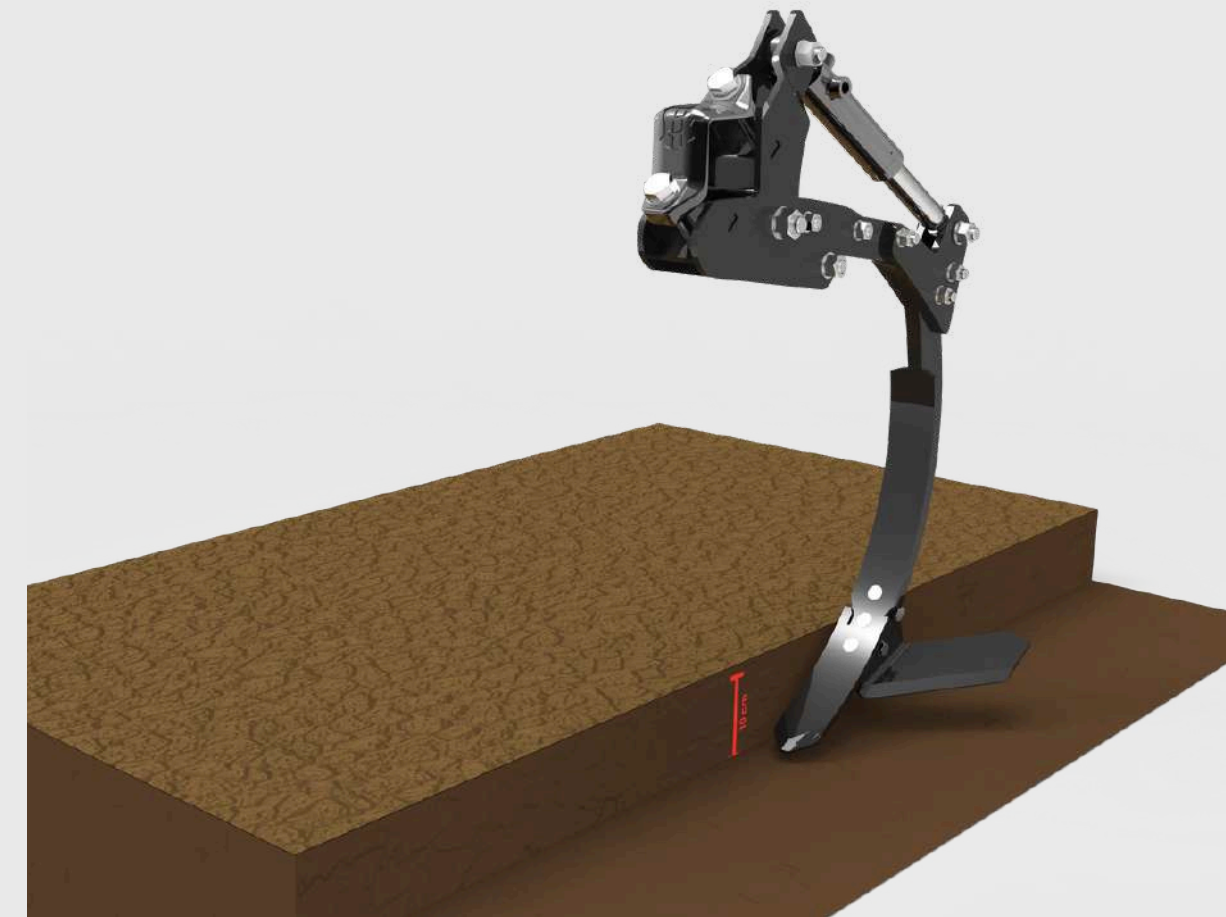

Coltivazione superficiale delle stoppie (5-10 cm)



RULLO DI RICONSolidAM ENTO

Il rullo C-ring, i cui anelli di lavoro sono costituiti da profili a forma di 'C', sfrutta il naturale riempimento di questi profili con la terra, che limita il contatto metallo-suolo e protegge il rullo da un'usura eccessiva.

Il rullo V-ring viene utilizzato principalmente su terreni zollosi e che tendono ad asciugarsi rapidamente. Grazie all'uso del rullo V-ring, le zolle vengono frantumate e la struttura ad anelli del rullo compatta il terreno a strisce, migliorando significativamente l'azione capillare del suolo.



C-RING

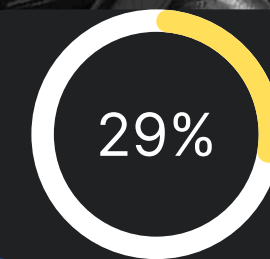

La scelta dei nostri clienti!



V-RING

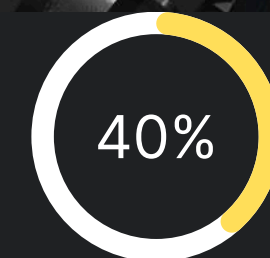

La scelta dei nostri clienti!





SCEGLI LA LARGHEZZA DI LAVORO IDEALE!

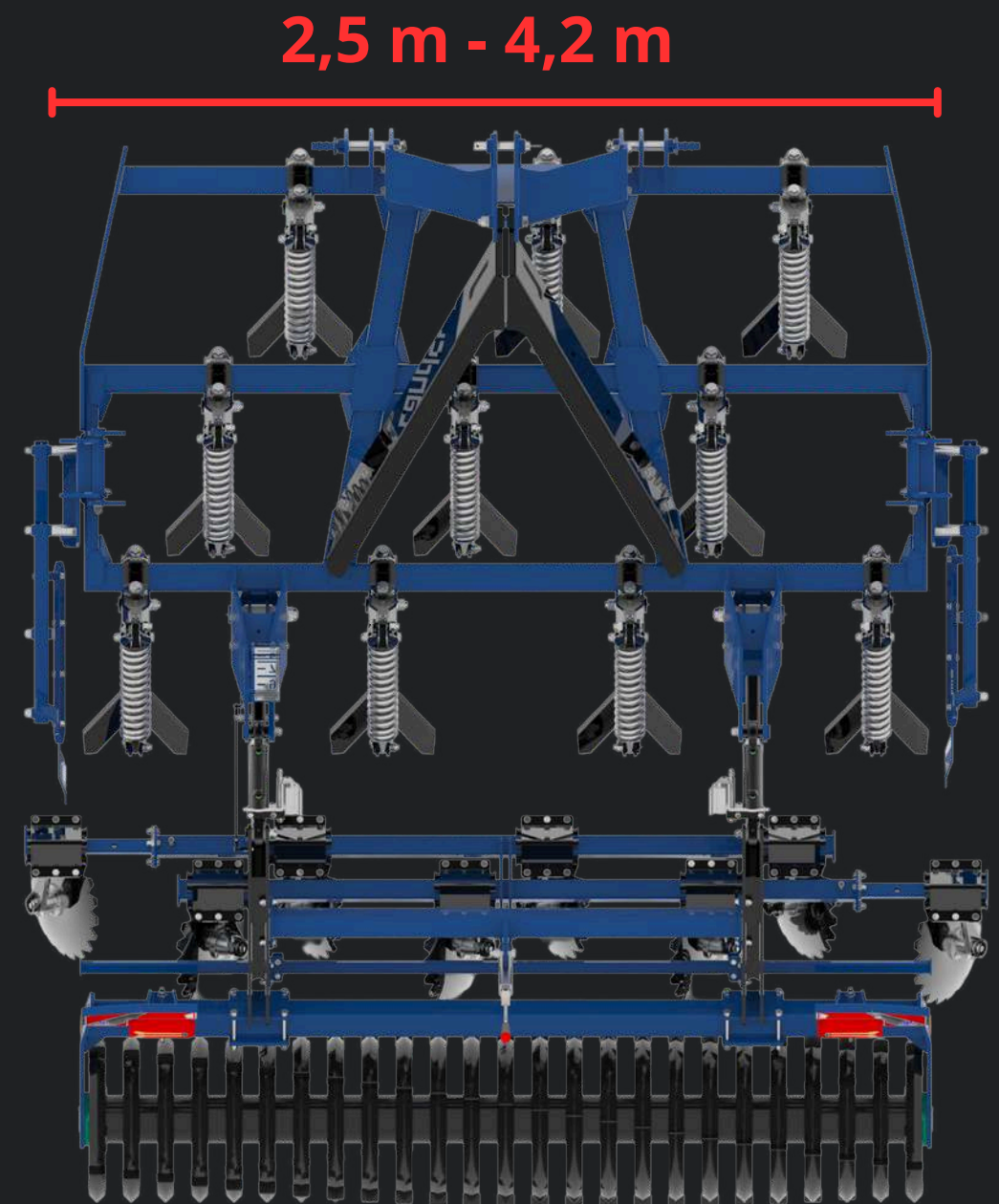

✓ **Larghezza di lavoro vs. potenza del trattore**

Con l'aumentare della larghezza di lavoro aumenta anche la richiesta di potenza, motivo per cui è fondamentale adattare correttamente la macchina sia al trattore che al tipo di terreno. I nostri esperti sono a tua disposizione per supportarti.

O SCEGLI UNA SOLUZIONE UNIVERSALE!

La caratteristica più importante dello Skimmer APB 420 è la sua versatilità e funzionalità. Il telaio della macchina è composto da tre sezioni ed è stato progettato per consentire il lavoro in due larghezze di lavoro.

In posizione chiusa lo Skimmer funziona come una macchina da 3 metri a tutti gli effetti, e dopo l'apertura si ottiene una larghezza di lavoro di 4,2 m.



✓ 3 metri



✓ 4,2 metri



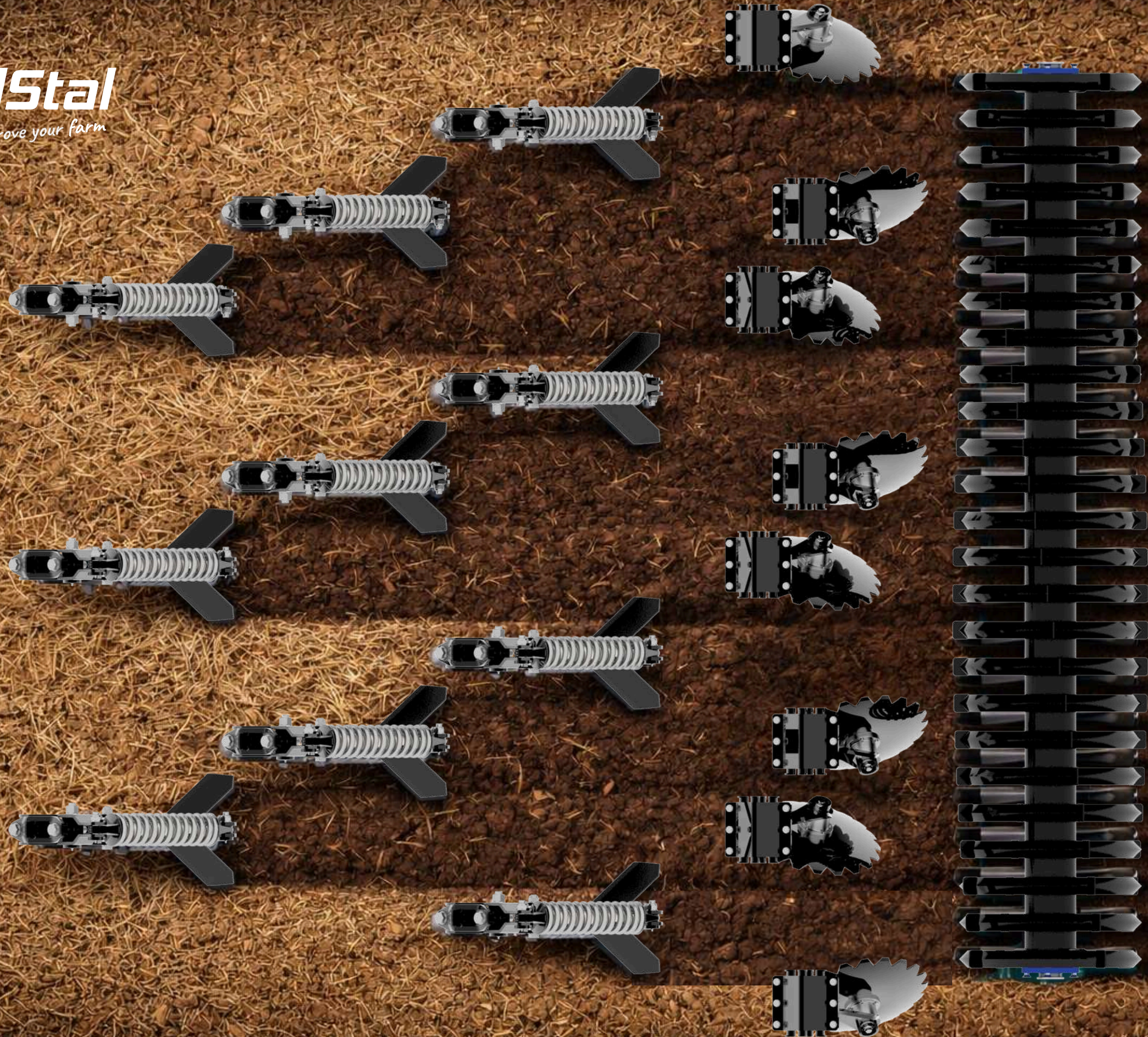

Buono a sapersi

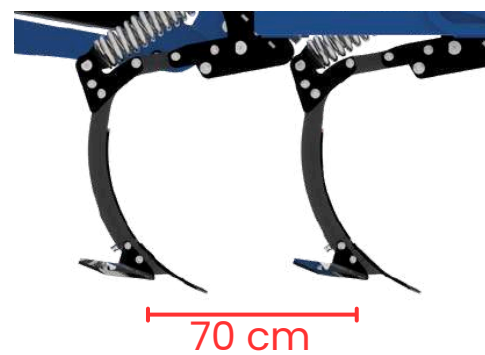

Distanza tra le ancore

La distanza di 70 cm tra le ancore garantisce il libero flusso di terreno e residui colturali, riducendo il rischio di intasamento della macchina.

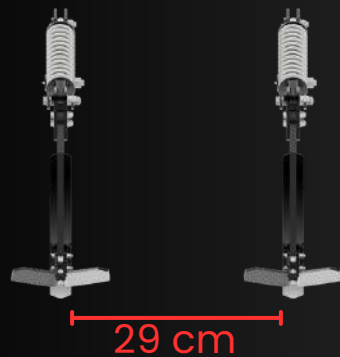

Spaziatura ideale delle ancore

La spaziatura ottimale delle ancore di 29 cm garantisce un taglio e una miscelazione uniformi del terreno su tutta la larghezza di lavoro.



Regolazione idraulica della profondità di lavoro

Offriamo questa soluzione di serie per ridurre al minimo la necessità per l'operatore di scendere dal trattore.



Buono a sapersi



Luce libera da terra

L'elevata luce libera da terra riduce efficacemente il rischio di intasamento della macchina.



Selaio rinforzato con giunti rinforzati per prolungare la durata della macchina.



Attacco a tre punti

Facile collegamento all'attacco a tre punti del trattore.





SEMINATRICE DI COVER CROP

La seminatrice pneumatica per cover crop VENO favorisce un utilizzo efficiente delle risorse grazie al dosaggio preciso, che consente di ridurre il consumo di sementi. L'abbinamento della seminatrice a una macchina per la lavorazione del terreno limita il numero di passaggi sul campo, traducendosi in tempi di lavoro più brevi, minore usura delle macchine, riduzione del compattamento del suolo e risparmio di carburante.





SEMINATRICE DI COVER CROP

Insieme all'Università di scienze della vita di Varsavia (SGGW), abbiamo condotto una serie di prove incentrate sulla semina di colture intercalari. La ricerca è stata condotta presso i campi sperimentali della SGGW a Miedniewice, dove abbiamo utilizzato il coltivatore per stoppie SKIMMER APB 300 in combinazione con la seminatrice per cover crop VENO.



**SZKOŁA GŁÓWNA
GOSPODARSTWA
WIEJSKIEGO**





Equipaggiament o opzionale

✓ Illuminazione a LED



✓ Deflettori laterali



✓ Pedana di accesso

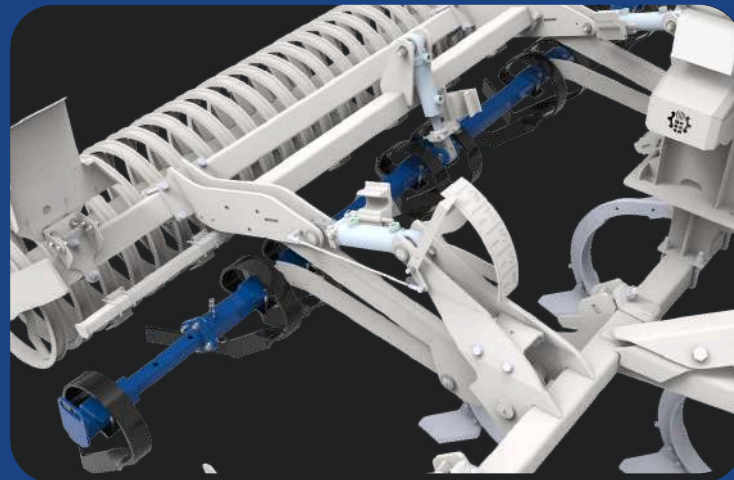

✓ Denti livellatori





Da 8 a 10 volte maggiore durata rispetto a un vomere standard

Per gli utenti più esigenti consigliamo i vomeri rinforzati al carburo AGRICARB.

Le parti in carburo (vomeri) sono forgiate e successivamente temprate. Questo processo di produzione garantisce loro robustezza ed eccezionale resistenza all'usura. Le scanalature sulla superficie superiore del vomere si riempiono di terra, che costituisce un'ulteriore barriera e riduce ulteriormente l'usura dell'elemento di lavoro.



COSA DICONO GLI AGRICOLTORI?

“

Da quando lo SKIMMER è arrivato nella mia azienda agricola, la qualità della preparazione del letto di semina è notevolmente migliorata, traducendosi in raccolti più abbondanti. Ciò che ci piace di più è il modo in cui lo SKIMMER allenta il terreno migliorandone l'aerazione, il che aumenta le rese. Ora è molto più facile per noi aerare i terreni pesanti e ridurre il loro compattamento superficiale.

Tomasz Wolski ritiene che utilizzando il coltivatore da 3 metri per la preparazione del letto di semina, il terreno sia meglio aerato e livellato.

TOMASZ WOLSKI



La famiglia SKIMMER



**Coltivatore a due barre
SKIMMER APB LP**

Versione per trattori di minore potenza. Lo SKIMMER APB LP da 2,5 metri richiede un trattore di soli 100 CV.



APB SKIMMER PLUS

Versione trainata del famoso SKIMMER. Sulla parte anteriore è possibile montare un rullo a lame.



Potente SKIMMER APBH PRO

Una macchina per professionisti. Due file di dischi nella parte anteriore.



IL NOSTRO DATABASE ONLINE!

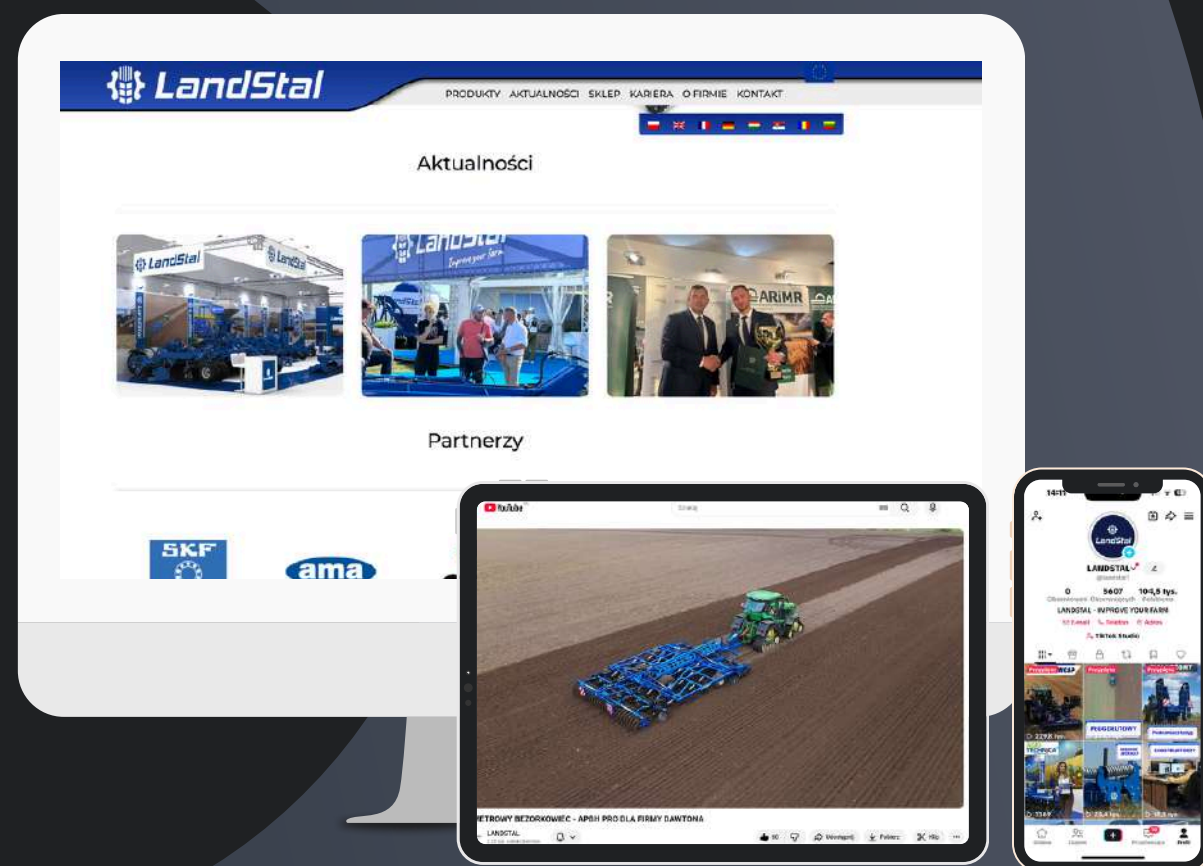

Database di video sui prodotti

Sui nostri canali social mostriamo le macchine in azione. Puoi vedere come lavorano nelle condizioni più diverse.



Foto e rendering

Hai bisogno di maggiori dettagli prima dell'acquisto? Controlla la nostra galleria sul sito web!



Seguici per gli aggiornamenti!

Pubblichiamo regolarmente informazioni sull'azienda e sugli aggiornamenti.



50K+
Follower



4.8
Recensioni