

SKIMMER



SKIMMER
SKIMMER
SKIMMER

➔ **1 SEKCIJA**

Efektyvų purenimą ir intensyvų dirvos maišymą iki 30 cm gylio garantuoja tvirti noragai, išdėstyti kas 27 cm.

➔ **2 SEKCIJA**

Guminiais amortizatoriais apsaugoti lyginimo diskai su neaptarnaujamais guoliais puikiai išlygina lauko paviršių.

➔ **3 SEKCIJA**

V-ring volas geriausiai tinka grumstuotoms ir greitai džiūstančioms dirvoms. Jis trupina grumstus, o jo žiedinė konstrukcija juostomis tankina dirvą, gerindama kapiliarinį drėgmės kilimą.

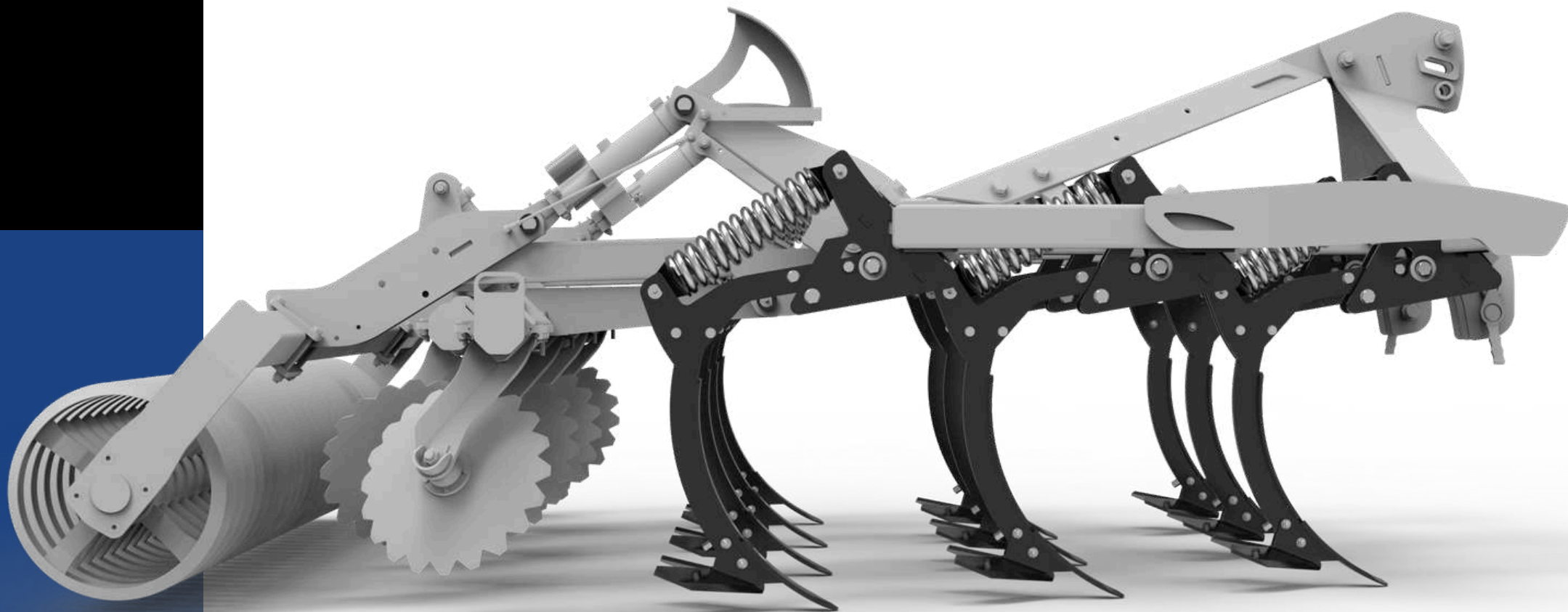

**Intensyvus
purenimas ir
maišymas**

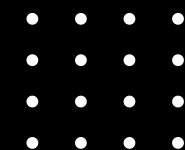

➔ 1 SEKCIJA

Mūsų noragėliai užtikrina intensyvų maišymą ir purenimą. Stovai suteikia 600 kg apsauginę atpalaidavimo jėgą ir iki 30 cm darbinį gylį.

➔ 2 SEKCIJA

Guminiais amortizatoriais apsaugoti lyginimo diskai su neaptarnaujamais guoliais puikiai išlygina lauko paviršių.

➔ 3 SEKCIJA

V-ring volas geriausiai tinka grumstuotoms ir greitai džiūstančioms dirvoms. Jis trupina grumstus, o jo žiedinė konstrukcija juostomis tankina dirvą, gerindama kapiliarinį drėgmės kilimą.

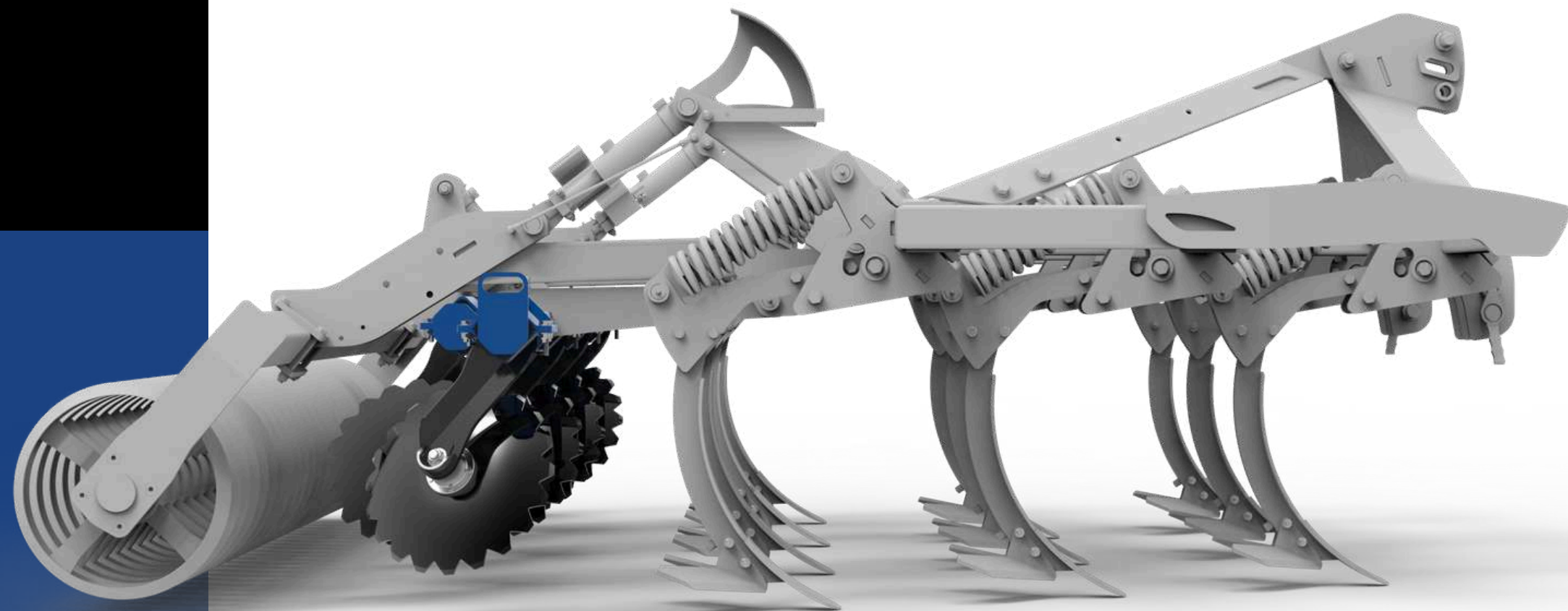

Lauko paviršiaus išlyginimas

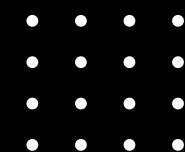

➔ 1 SEKCIJA

Mūsų noragėliai užtikrina intensyvų maišymą ir purenimą. Stovai suteikia 600 kg apsauginę atpalaidavimo jėgą ir iki 30 cm darbinį gylį.

➔ 2 SEKCIJA

Guminiais amortizatoriais apsaugoti lyginimo diskai su neaptarnaujamais guoliais puikiai išlygina lauko paviršių.

➔ 3 SEKCIJA

V-ring volas geriausiai tinka grumstuotoms ir greitai džiūstančioms dirvoms. Jis trupina grumstus, o jo žiedinė konstrukcija juostomis tankina dirvą, gerindama kapiliarinį drėgmės kilimą.

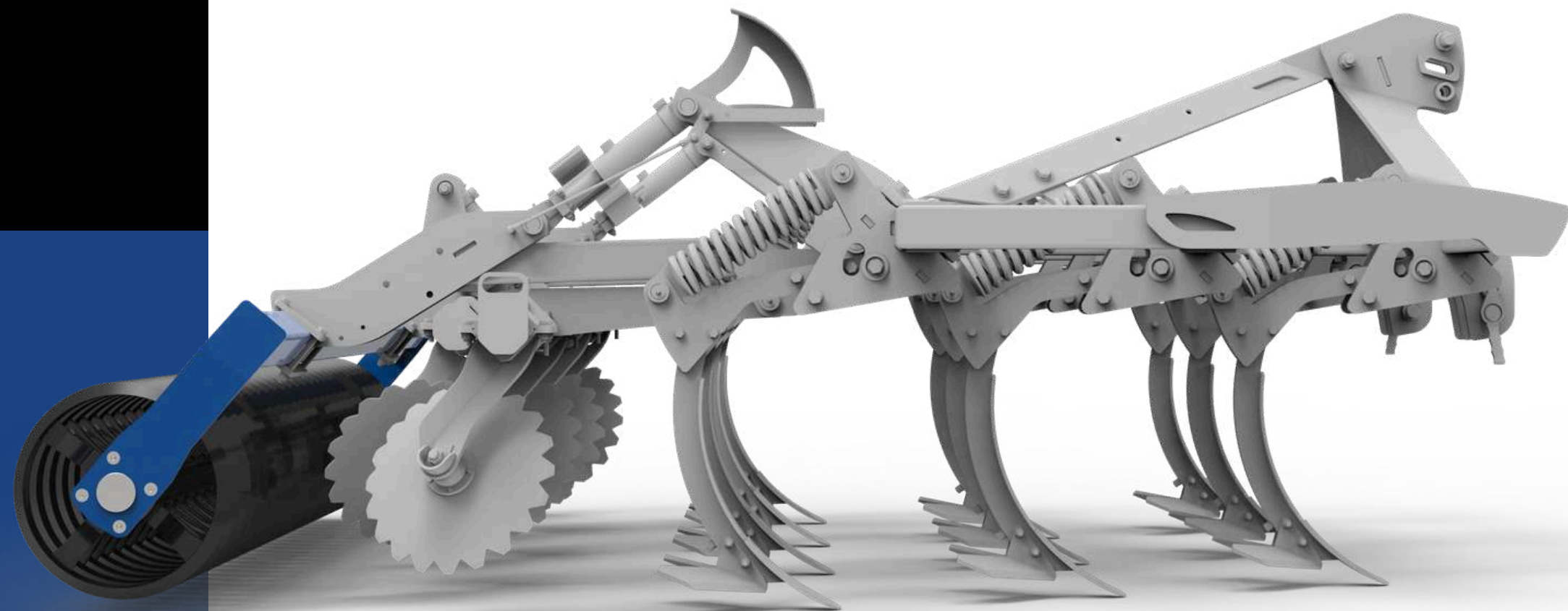

Tankinimas

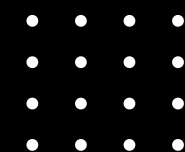

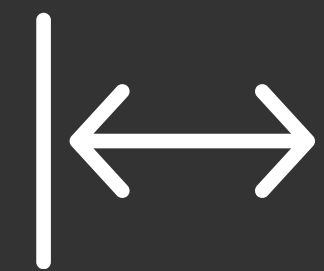

2,5-4,2 m



100-280 AG



KG

1700-3500 kg



**Sukonstruokite savo
idealią mašiną!**

Per ilgus patirties metus išplėtėme savo asortimentą taip, kad kiekvienas galėtų pritaikyti mašiną prie savo darbo sąlygų. Apsaugos tipas, noragėlių tipas ar volų sekcija yra tik dalis galimų pasirinkimų — mūsų ekspertai padės jums išsirinkti geriausią konfigūraciją perkant.

STOVO APSAUGA



Apsauga nukerpamuoju varžtu

Apsauga nukerpamuoju varžtu yra ekonomiškąs sprendimas, skirtas dirbti lengvose, neakmenuotose dirvose.

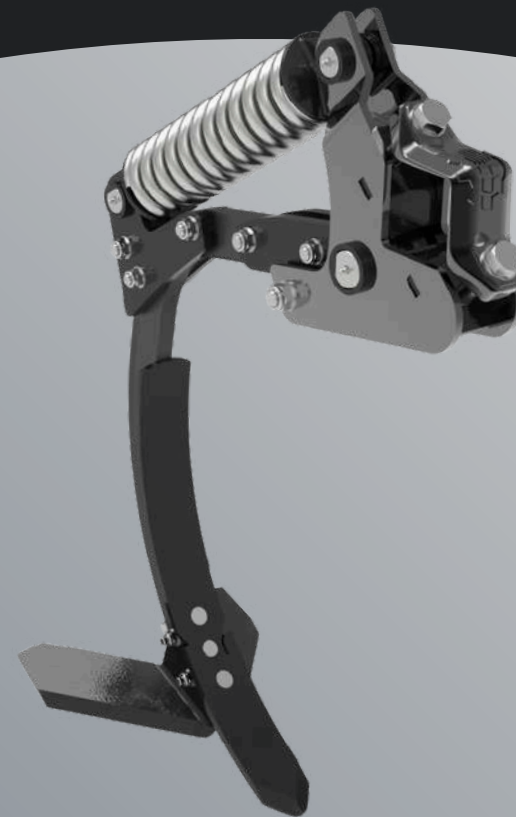

Spyruoklinė non-stop apsauga

Dviguba spyruoklė užtikrina stabilų noragų išlaikymą pastoviam darbiniam gylyje, veikiant 650 kg slėgiui.

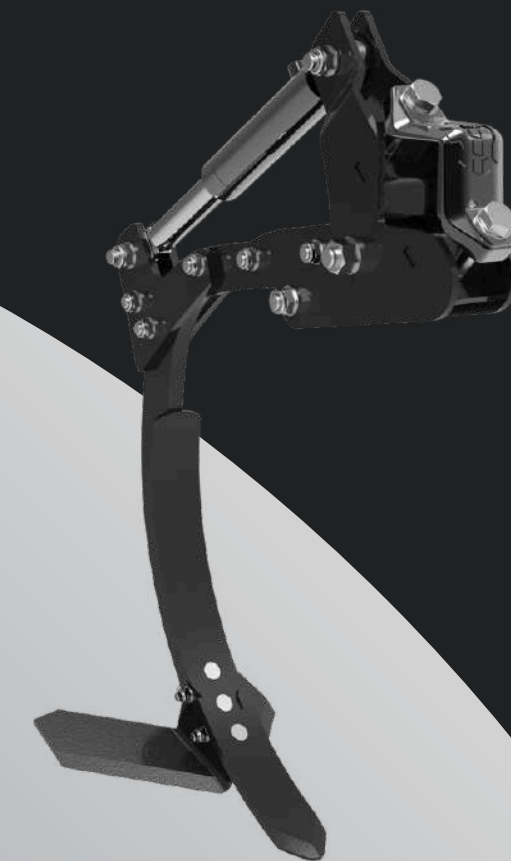

Hidraulinė non-stop apsauga

Didžiausias tvirtumas ir tikslumas leidžia dirbti sudėtingiausiomis sąlygomis.

PASTOVAUS DARBINIO GYLIO GARANTIJA DĖL **800 KG** SLĖGIO NORAGŲ





VIENA MAŠINA - ĮVAIRIOS PASKIRTYS

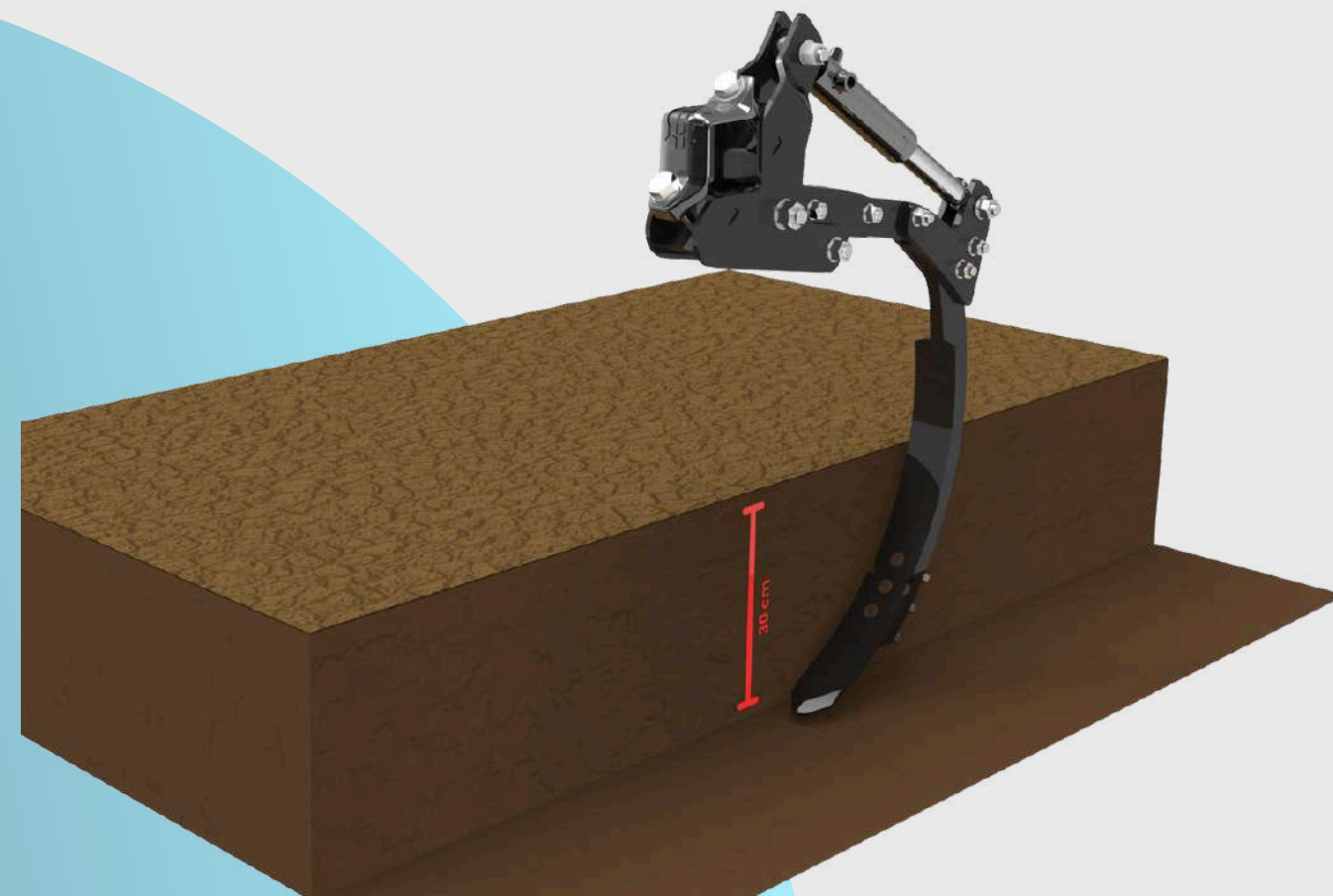

Gilus purenimas (net iki 30 cm gylio)

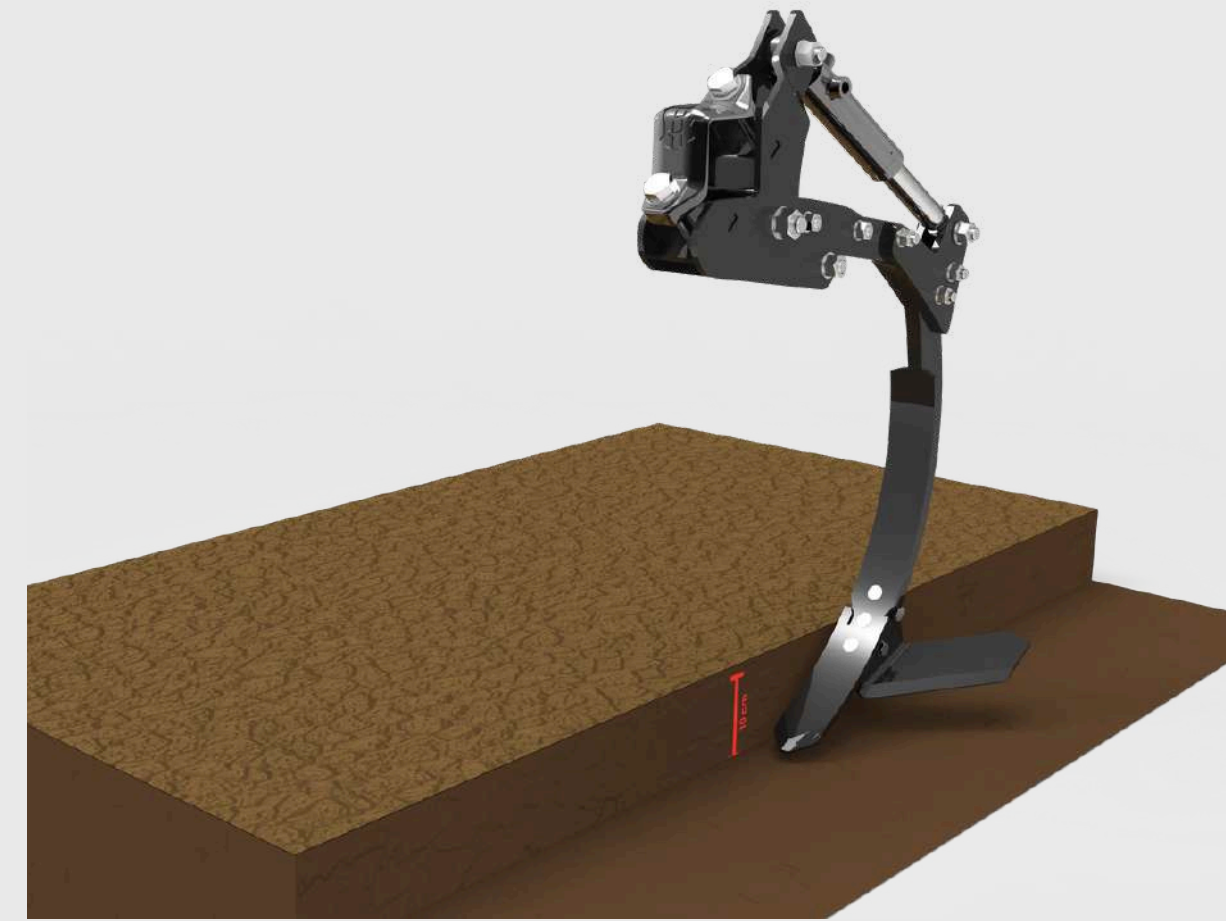

Negilus ražienos dirbimas (5-10 cm)



TANKINIMO VOLAS

C-ring volas, kurio darbinį žiedą sudaro 'C' formos profiliai, naudoja natūralų šių profilių užsipildymą žeme, o tai riboja metalo sąlytį su dirvožemiu ir saugo volą nuo per didelio nusidėvėjimo.

V-ring volas dažniausiai naudojamas grumstuotose dirvose ir dirvose, linkusiose greitai išdžiūti. Naudojant V-ring volą grumstai yra trupinami, o žiedinė volo konstrukcija juostomis tankina dirvą, o tai labai pagerina kapiliarinį drėgmės kilimą.

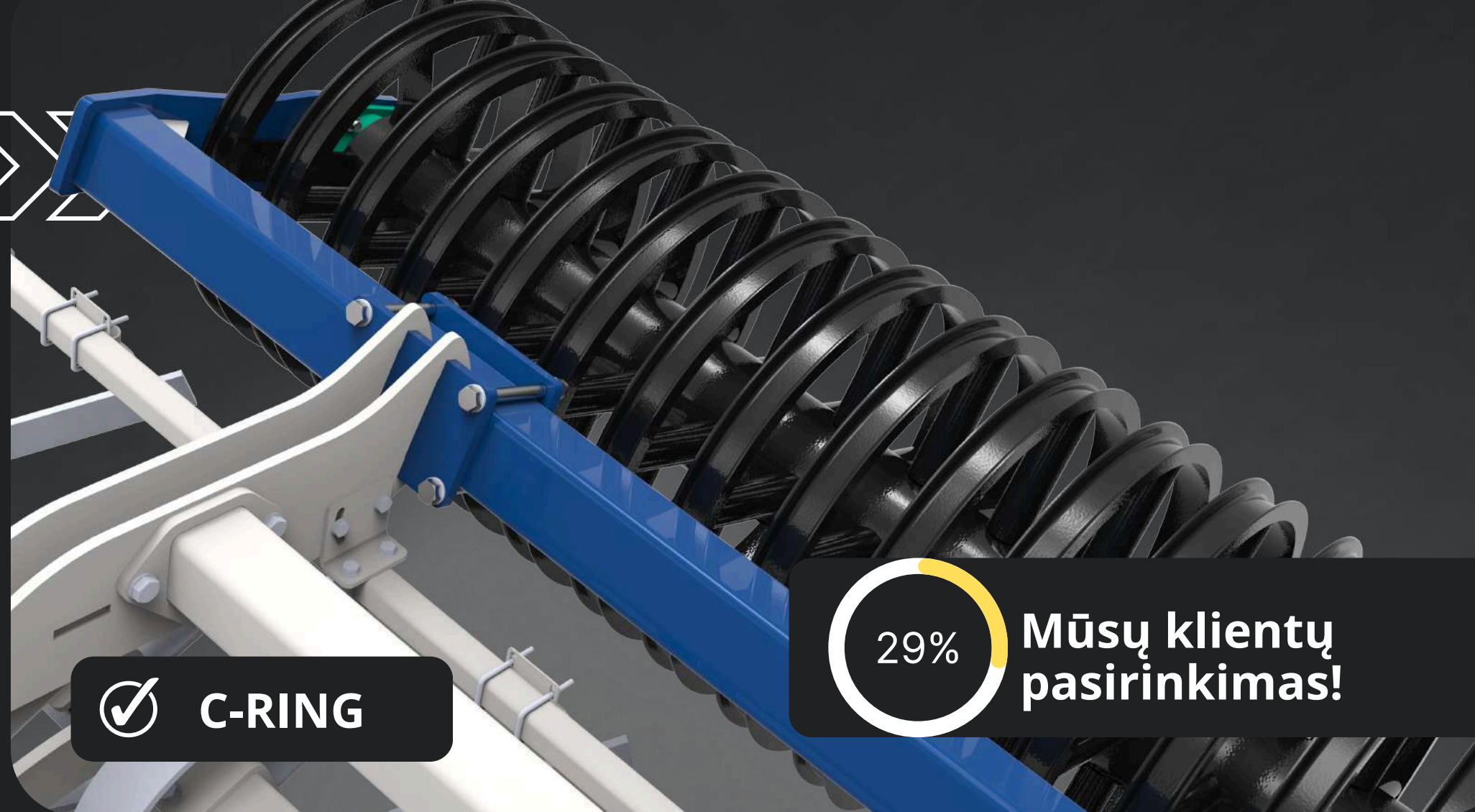

C-RING

29%

Mūsų klientų pasirinkimas!



V-RING

40%

Mūsų klientų pasirinkimas!





PASIRINKITE IDEALŲ DARBINĮ PLOTĮ!

2,5 m - 4,2 m

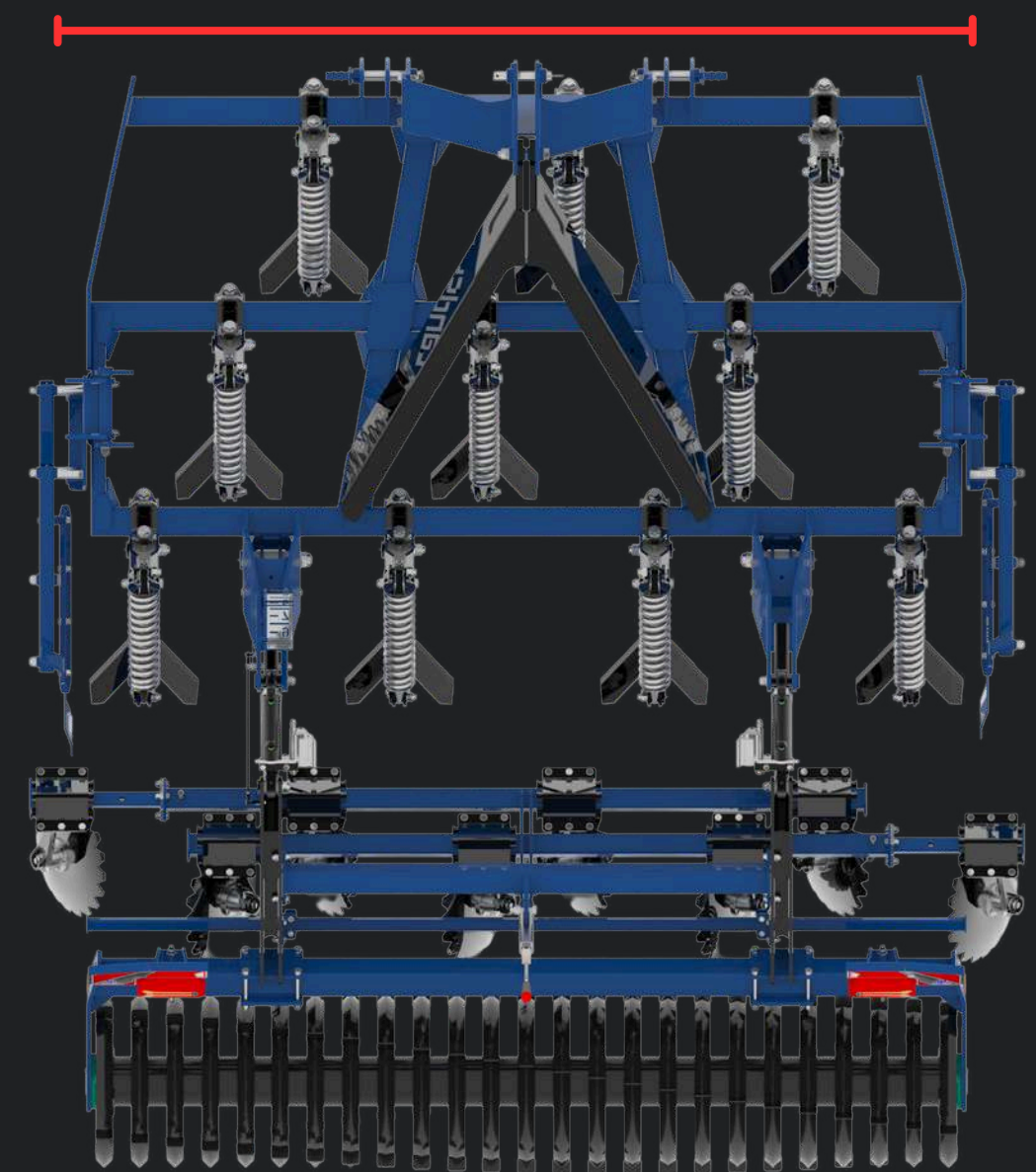

✓ Darbinis plotis vs. traktoriaus galia

Didėjant darbiniam pločiui, didėja ir galios poreikis, todėl labai svarbu tinkamai priderinti mašiną tiek prie traktoriaus, tiek prie dirvos tipo. Šioje srityje jums padės mūsų ekspertai.

ARBA RINKITĖS UNIVERSALŲ SPRENDIMĄ!

Svarbiausia Skimmer APB 420 savybė yra jo universalumas ir funkcionalumas. Mašinos rėmas susideda iš trijų dalių ir buvo suprojektuotas taip, kad būtų galima dirbti dviem darbiniais pločiais.

Sulankstytoje padėtyje Skimmer veikia kaip visavertė 3 metrų mašina, o išskleidus gaunamas 4,2 m darbinis plotis.



✓ 3 metrai



✓ 4,2 metrai

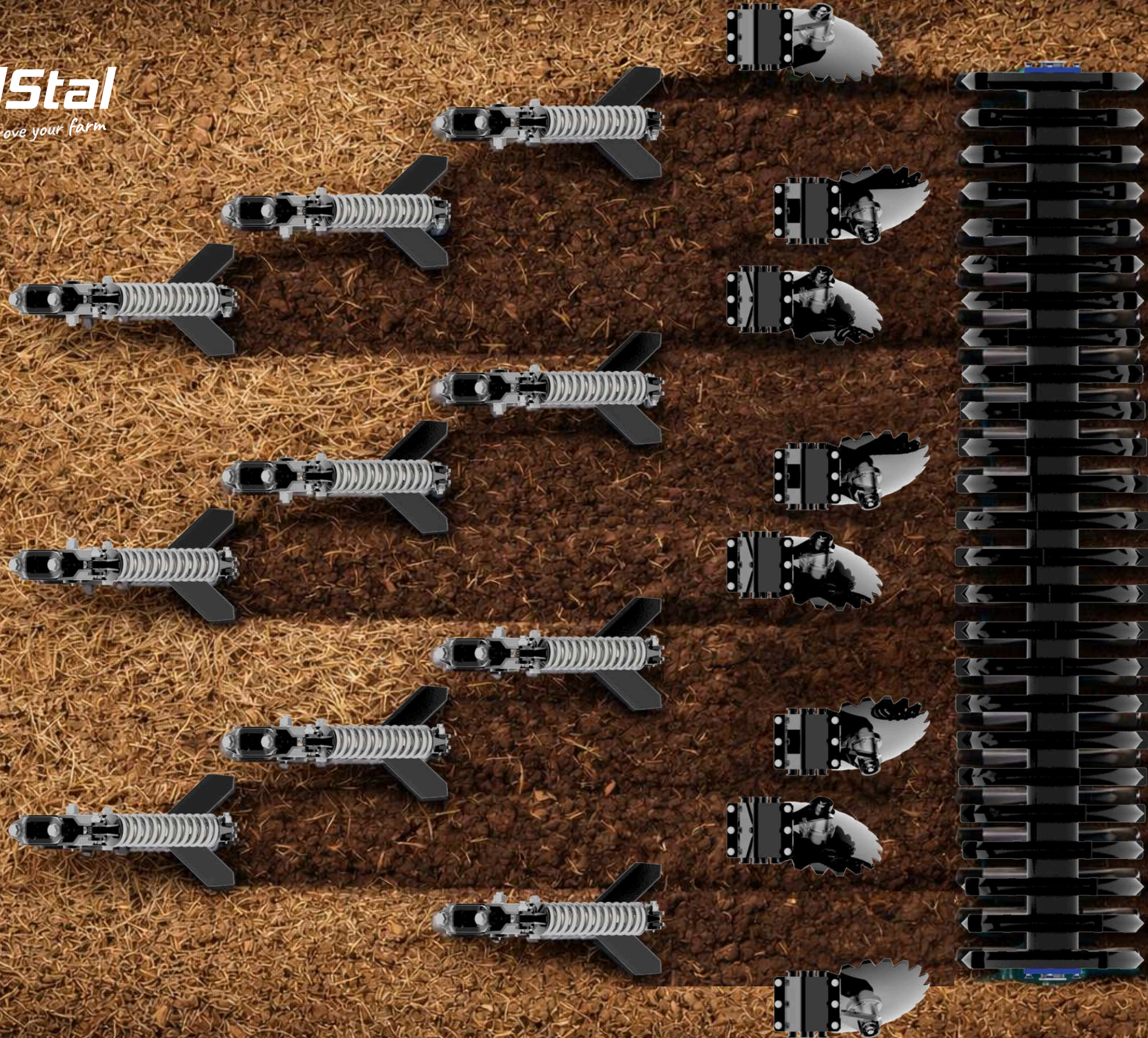

Verta žinoti

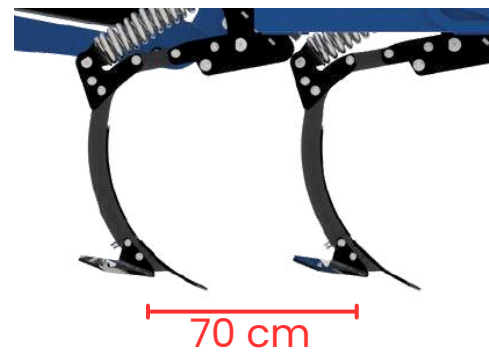

Atstumas tarp stovų

70 cm atstumas tarp stovų užtikrina laisvą dirvos ir ražienos liekanų srautą, sumažindamas mašinos užsikimšimo riziką.

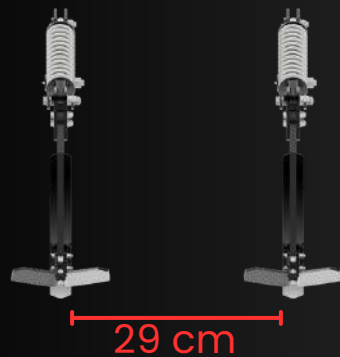

Idealus atstumas tarp noragų

Optimalus 29 cm atstumas tarp noragų užtikrina tolygų dirvos pakirtimą ir maišymą visame darbiniam plotyje.



Darbinio gylio hidraulinis reguliavimas

Siūlome šį sprendimą kaip standartinę įrangą, kad kuo mažiau reikėtų išlipti iš traktoriaus.

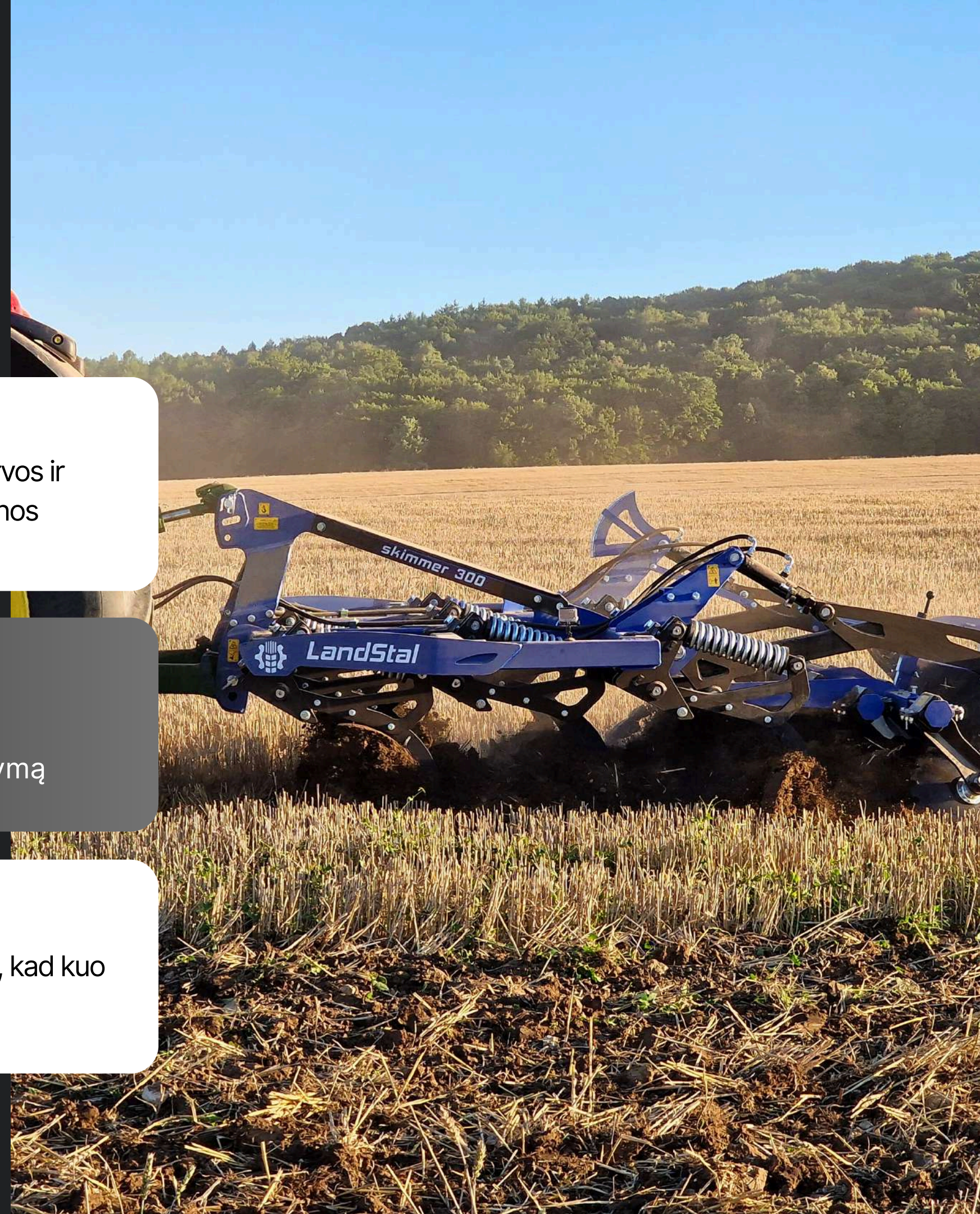

Verta žinoti



Rėmo klirensas

Didelis rėmo klirensas efektyviai mažina mašinos užsikimšimo riziką.



Sustiprintas rėmas

Jungtyse pridėti sutvirtinimai, kad pailgėtų mašinos tarnavimo laikas.



Tritaškė pakaba

Lengvas pajungimas prie traktoriaus tritaškės pakabos sistemos.





TARPINIŲ PASĖLIŲ SĖJAMOJI

Pneumatinė tarpinių pasėlių sėjamoji VENO palaiko efektyvų išteklių naudojimą dėl tikslaus dozavimo, o tai leidžia sumažinti sėklų sąnaudas. Sėjamosios sujungimas su žemės dirbimo mašina sumažina važiavimų skaičių lauke, o tai reiškia trumpesnę darbo laiką, mažesnę mašinų nusidėvėjimą, dirvožemio tankinimo sumažinimą ir degalų taupymą.





TARPINIŲ PASĖLIŲ SĖJAMOJI

Kartu su Varšuvos gyvybės mokslų universitetu (SGGW) atlikome nemažai eksperimentų, susijusių su tarpinių pasėlių sėja. Tyrimai buvo atlikti SGGW eksperimentiniuose laukuose Miednevice, kur naudojome ražienos kultivatorių SKIMMER APB 300 kartu su tarpinių pasėlių sėjamąja VENO.



**SZKOŁA GŁÓWNA
GOSPODARSTWA
WIEJSKIEGO**



Papildoma įranga

✓ LED apšvietimas



✓ Šoniniai deflektoriai



✓ Aikštelė

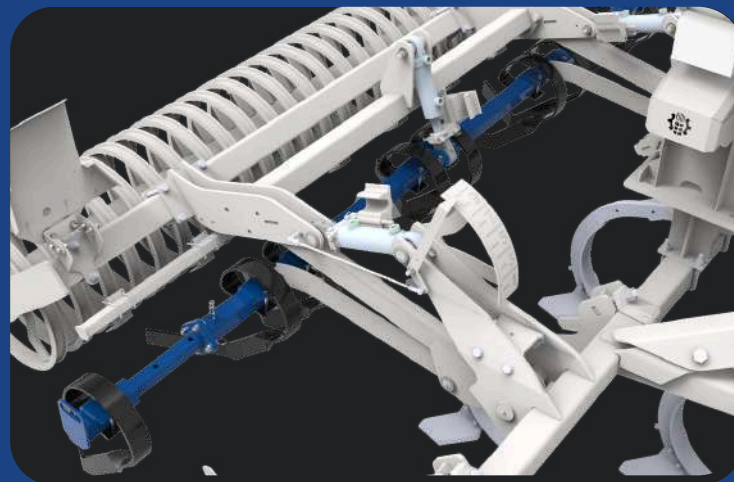

✓ Lyginamieji noragėliai

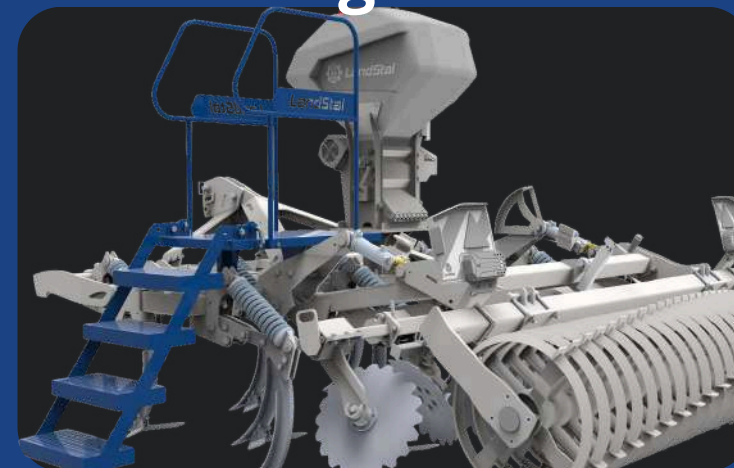



8-10 kartų

didesnis patvarumas lyginant su standartiniu noragėliu

Reikliems naudotojams rekomenduojame
karbidu sustiprintus AGRICARB noragus.

Karbidinės dalys (noragėliai) yra kalamos ir po
to grūdinamos. Šis gamybos procesas užtikrina
jų tvirtumą ir išskirtinį atsparumą dilimui.
Grioveliai viršutiniame norago paviršiuje
užsipildo žeme, kuri sudaro papildomą barjerą ir
dar laukiau sumažina darbinio elemento dilimą.



CERANZIT GROUP



KĄ SAKO ŪKININKAI?



Kai mano ūkyje atsirado SKIMMER, labai pagerėjo priešsėjinio dirbimo kokybė, o tai lėmė didesnę derlių. Labiausiai mums patinka tai, kaip SKIMMER purena dirvą, gerindamas jos aeraciją, o tai didina derlių. Dabar mums daug lengviau vėdinti sunkias dirvas ir sumažinti jų paviršinį sutankinimą.

Tomasz Wolski mano, kad priešsėjiniame dirbime naudojant 3 metrų kultivatorių, dirva yra geriau vėdinama ir išlyginama.



TOMASZ WOLSKI



Šeima SKIMMER



Dviejų sijų SKIMMER APB LP kultivatorius

Versija mažesnės galios traktoriams. 2,5 metrų SKIMMER APB LP reikalauja tik 100 AG traktoriaus.



APB SKIMMER PLUS

Priekabinė garsiojo SKIMMER versija. Priekyje gali būti montuojamas peilinis volas.



Galingas SKIMMER APBH PRO

Mašina profesionalams. Dvi eilės diskų priekyje.



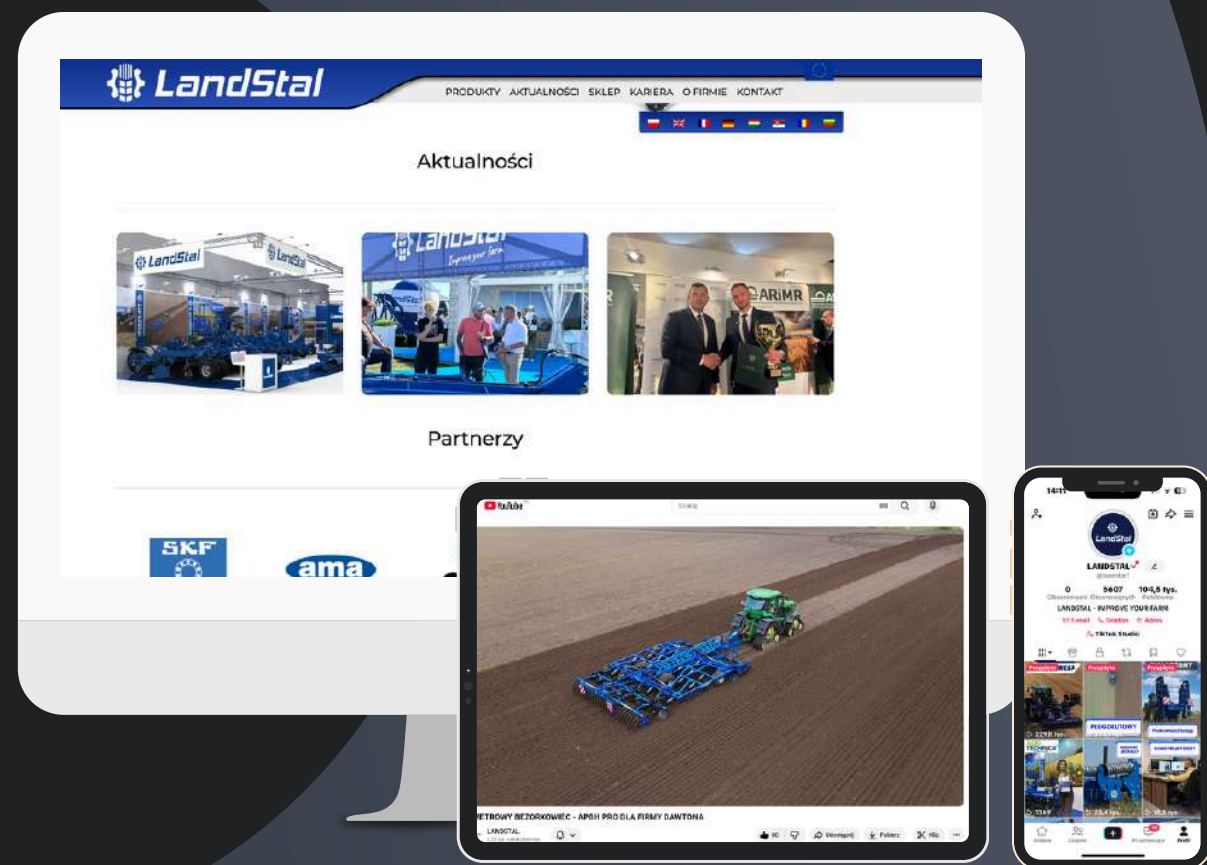

MŪSŲ ONLINE BAZĖ!



Produktų vaizdo įrašų bazė

Savo socialiniuose tinkluose rodome mašinas darbe. Galite pamatyti, kaip jos dirba pačiose įvairiausiose sąlygose.



Nuotraukos ir vizualizacijos

Reikia daugiau informacijos prieš perkant? Peržiūrėkite mūsų galeriją interneto svetainėje!



Sekite mus, kad sužinotumėte naujienas!

Reguliariai skelbiame informaciją apie įmonę ir pasikeitimus.



50K+
Sekėjų



4.8
Įvertini
mai