

SKIMMER

SKIMMER
SKIMMER



➔ 1. SEKCIJA

Efektīvu irdināšanu un intensīvu augsnes sajaukšanu līdz 30 cm dziļumam garantē izturīgi zari, kas izvietoti ik pēc 27 cm.

➔ 2. SEKCIJA

Ar gumijas amortizatoriem aizsargātie izlīdzināšanas diski ar bezapkopes gultņiem lieliski izlīdzina lauka virsmu.

➔ 3. SEKCIJA

V-ring veltnis vislabāk darbojas uz kamolainām un ātri žūstošām augsnēm. Tas sadrupina kamolus, un tā gredzenveida konstrukcija joslās blīvē augsni, uzlabojot kapilāro mitruma pacelšanos.

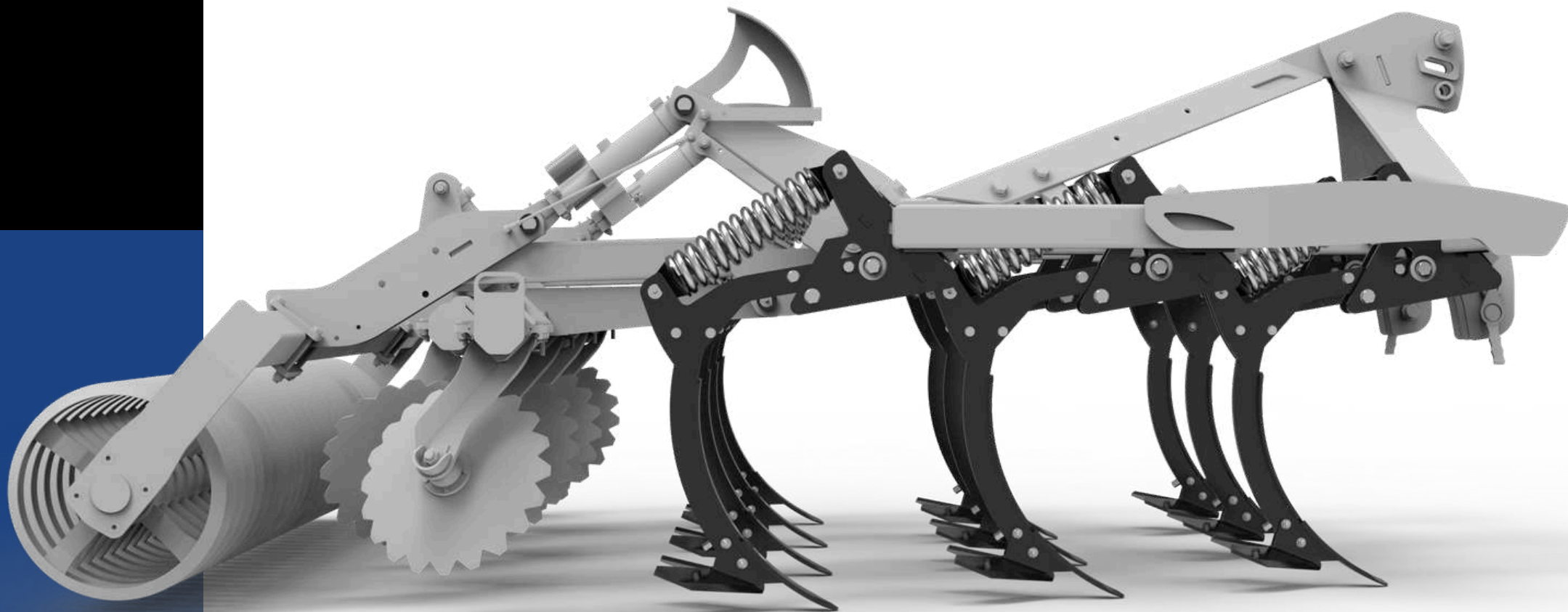

Intensīva irdināšana un sajaukšana

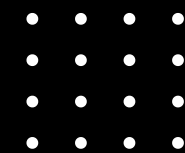

➔ 1. SEKCIJA

Mūsu lemeši nodrošina intensīvu sajaukšanu un irdināšanu. Zari nodrošina 600 kg aizsardzības atbrīvošanas spēku un darba dziļumu līdz 30 cm.

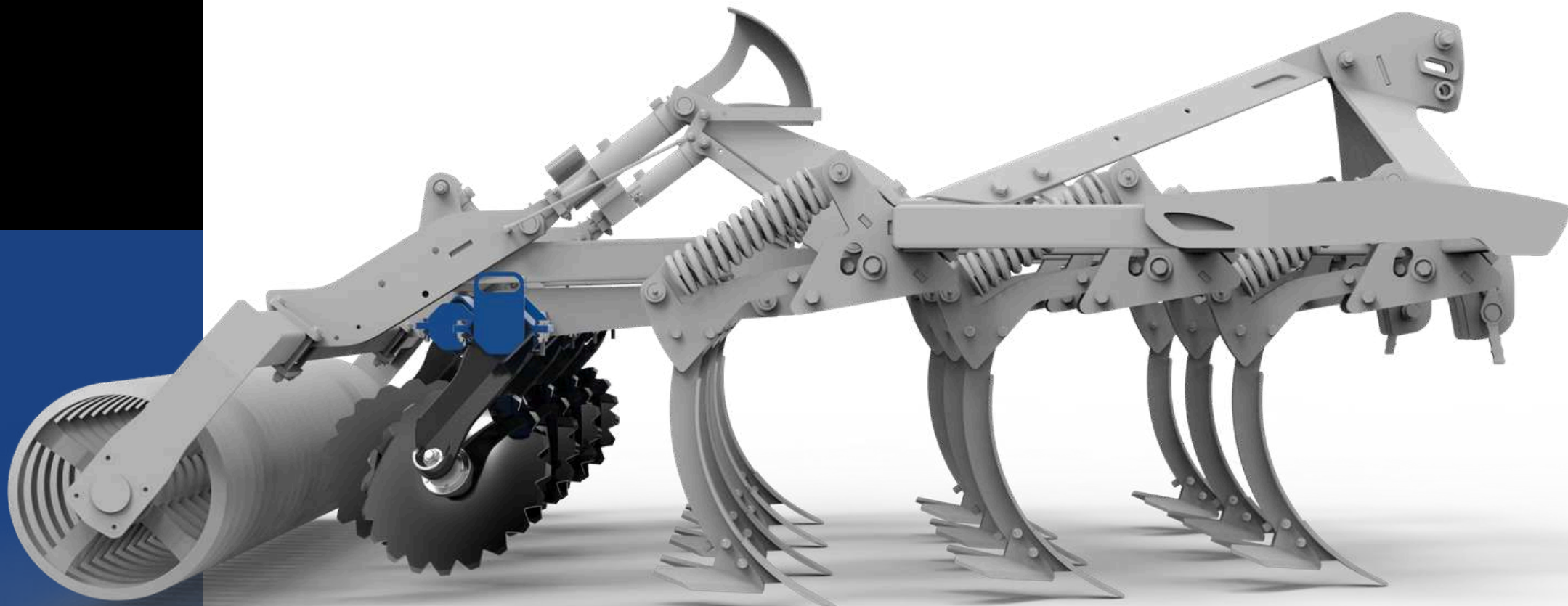

➔ 2. SEKCIJA

Ar gumijas amortizatoriem aizsargātie izlīdzināšanas diski ar bezapkopes gultņiem lieliski izlīdzina lauka virsmu.

➔ 3. SEKCIJA

V-ring veltnis vislabāk darbojas uz kamolainām un augsnēm ar tendenci ātri izžūt. Tas sadrupina kamolus, un tā gredzenveida konstrukcija joslās blīvē augsni, uzlabojot kapilāro mitruma pāreju.

Lauka virsmas izlīdzināšana

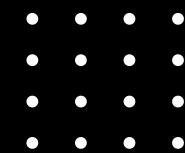

➔ 1. SEKCIJA

Mūsu lemeši nodrošina intensīvu sajaukšanu un irdināšanu. Zari nodrošina 600 kg aizsardzības atbrīvošanas spēku un darba dziļumu līdz 30 cm.

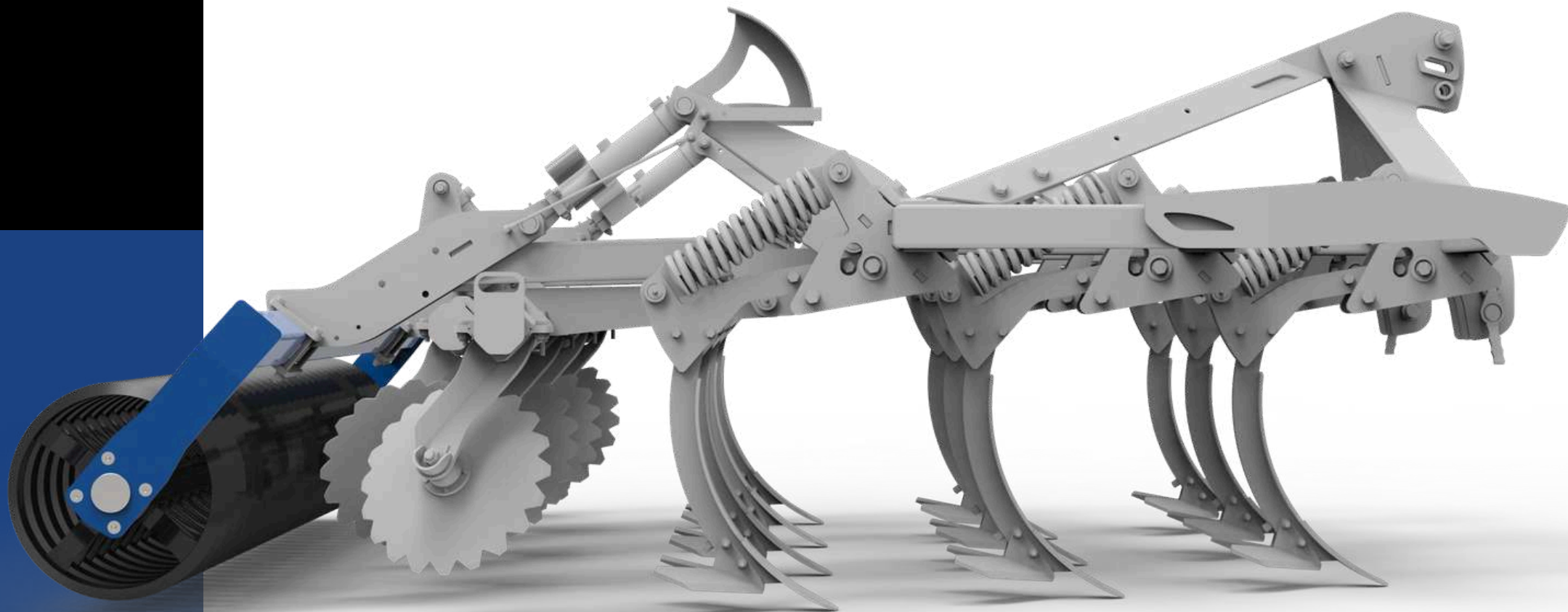

➔ 2. SEKCIJA

Ar gumijas amortizatoriem aizsargātie izlīdzināšanas diski ar bezapkopes gultņiem lieliski izlīdzina lauka virsmu.

➔ 3. SEKCIJA

V-ring veltnis vislabāk darbojas uz kamolainām un ātri žūstošām augsnēm. Tas sadrupina kamolus, un tā gredzenveida konstrukcija joslās blīvē augsni, uzlabojot kapilāro mitruma pāreju.

Pieblīvēšana

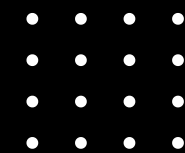

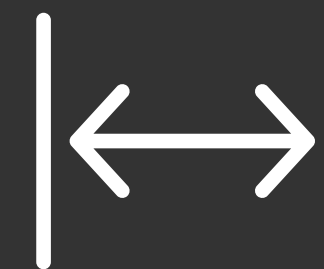

2,5-4,2 m



100-280 ZS



1700-3500 kg



**Konfigurējiet savu
ideālo mašīnu!**

Gadu gaitā uzkrātā pieredze ir ļāvusi mums attīstīt savu piedāvājumu tā, lai ikviens varētu pielāgot mašīnu saviem darba apstākļiem. Aizsardzības veids, lemešu tips vai veltņu sekcija ir tikai daļa no pieejamajām opcijām — mūsu eksperti palīdzēs jums izvēlēties labāko konfigurāciju iegādes laikā.

STATNES AIZSARDZĪBA



Skrūvju drošinātāju aizsardzība

Skrūvju drošinātāju aizsardzība ir ekonomisks risinājums, kas paredzēts darbam uz vieglām augsnēm bez akmeņiem.

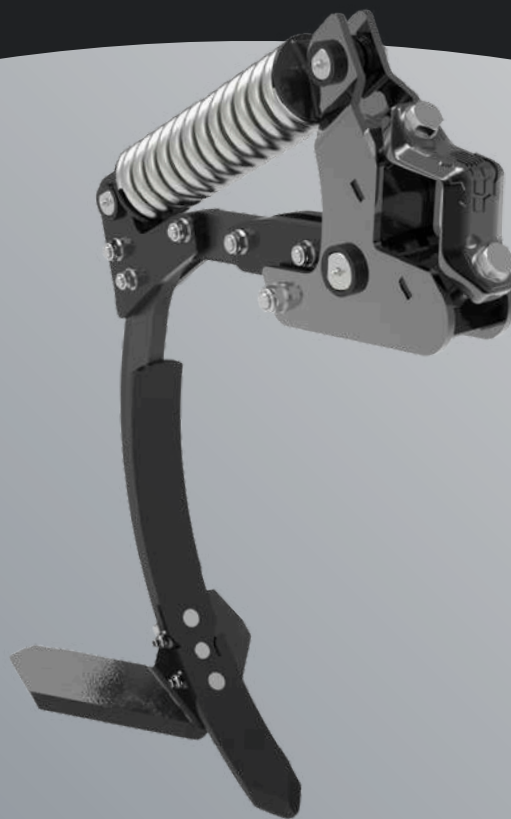

Non-stop atsperu aizsardzība

Dubultā atsperē nodrošina stabilu zaru noturēšanu nemainīgā darba dziļumā, strādājot ar 650 kg spiedienu.



Non-stop hidrauliskā aizsardzība

Maksimāla izturība un precizitāte, kas ļauj strādāt vissmagākajos apstākļos.

**PASTOVI DARBA DZIĻUMA GARANTIJA, PATEICOTIES ZARIEM AR 800 KG
SPIEDIENU**





VIENA MAŠĪNA - DAŽĀDI PIELIETOJUMI

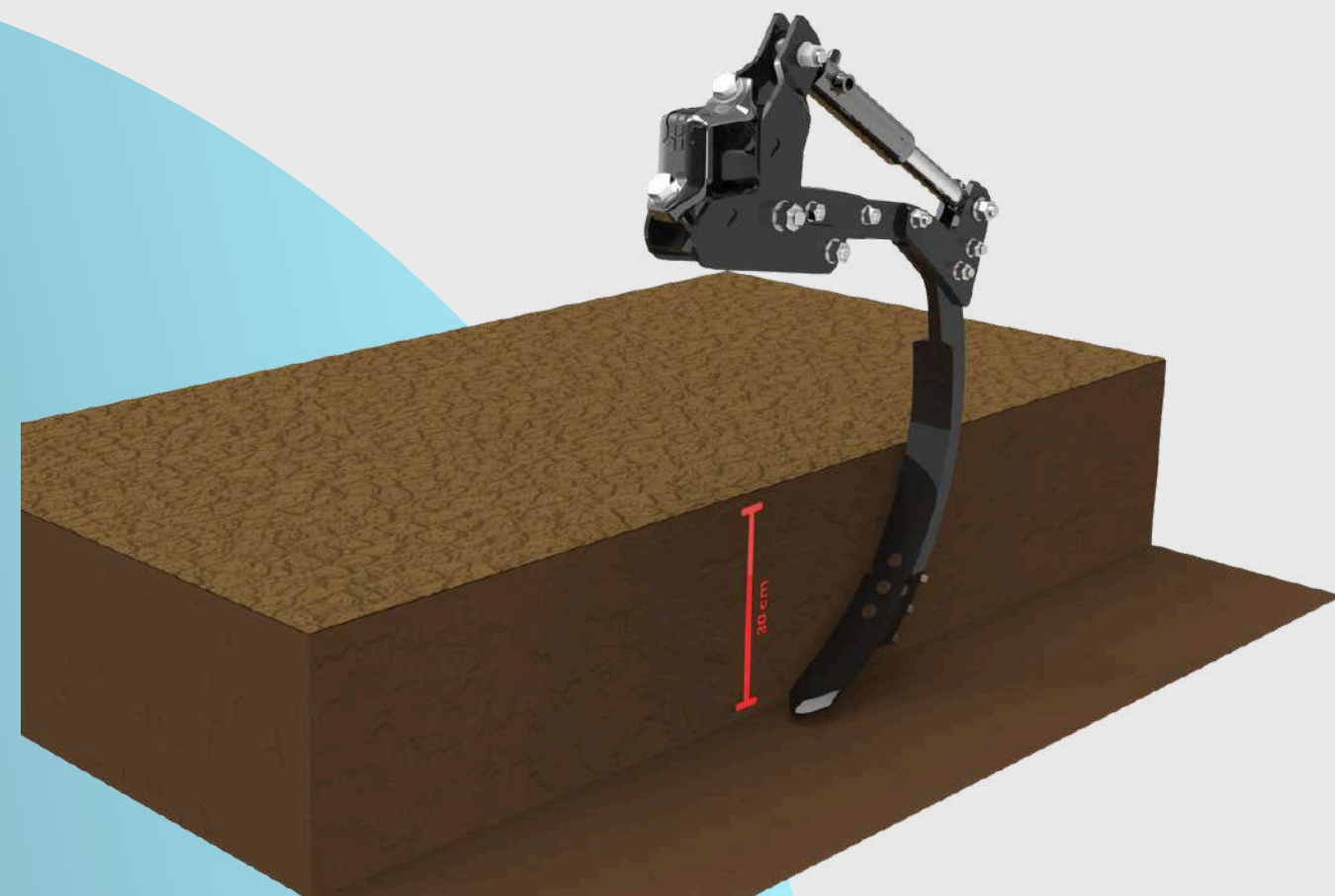

Dziļa irdināšana (pat līdz 30 cm dziļumam)

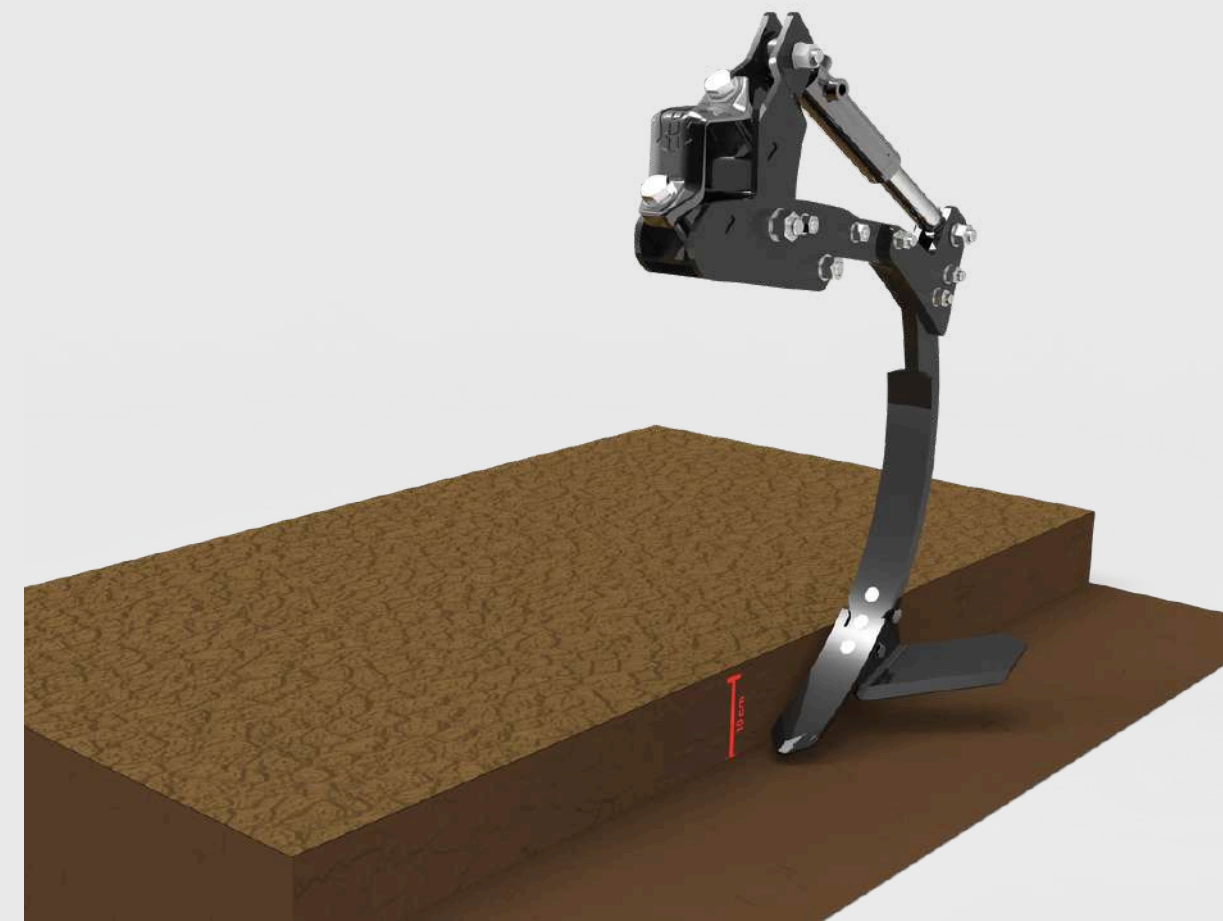

Sekla rugaines apstrāde (5-10 cm)



PIEBLĪVĒŠANAS VELTNIS

C-ring veltnis, kura darba gredzens ir izgatavots no 'C' formas profiliem, izmanto šo profilu dabisko aizpildīšanos ar augsni, kas ierobežo metāla saskari ar zemi un aizsargā veltni pret pārmērīgu nodilumu.

V-ring veltnis tiek izmantots galvenokārt uz kamolainām augsnēm un augsnēm ar tendenci ātri izžūt. Pateicoties V-ring veltna izmantošanai, kamoli tiek sasmalcināti, un veltna gredzenveida konstrukcija joslās blīvē augsni, kas ievērojami uzlabo kapilāro ūdens pacelšanos augsnē.

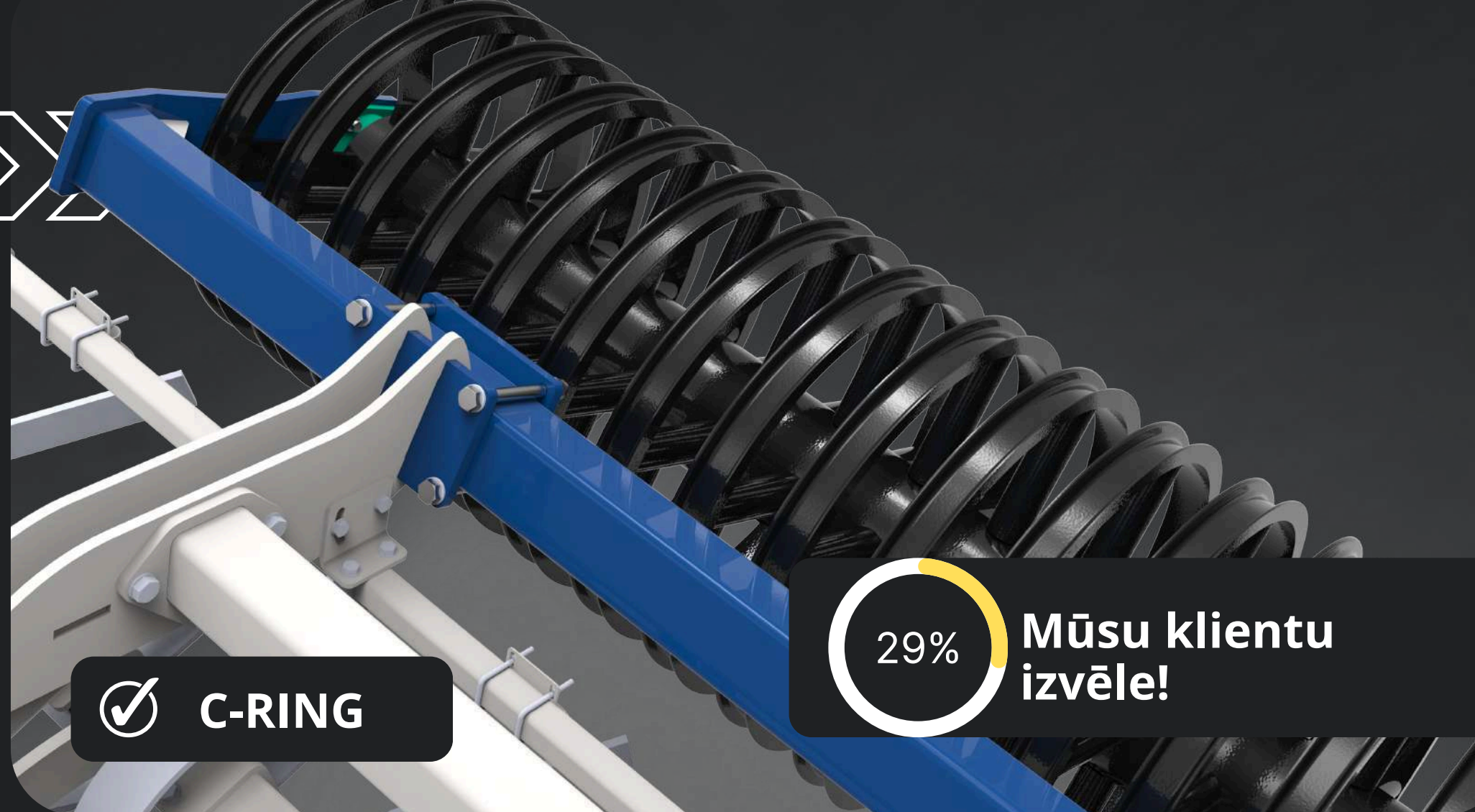

C-RING

29%

Mūsu klientu
izvēle!



V-RING

40%

Mūsu klientu
izvēle!



IZVĒLIETIES IDEĀLO DARBA PLATUMU!

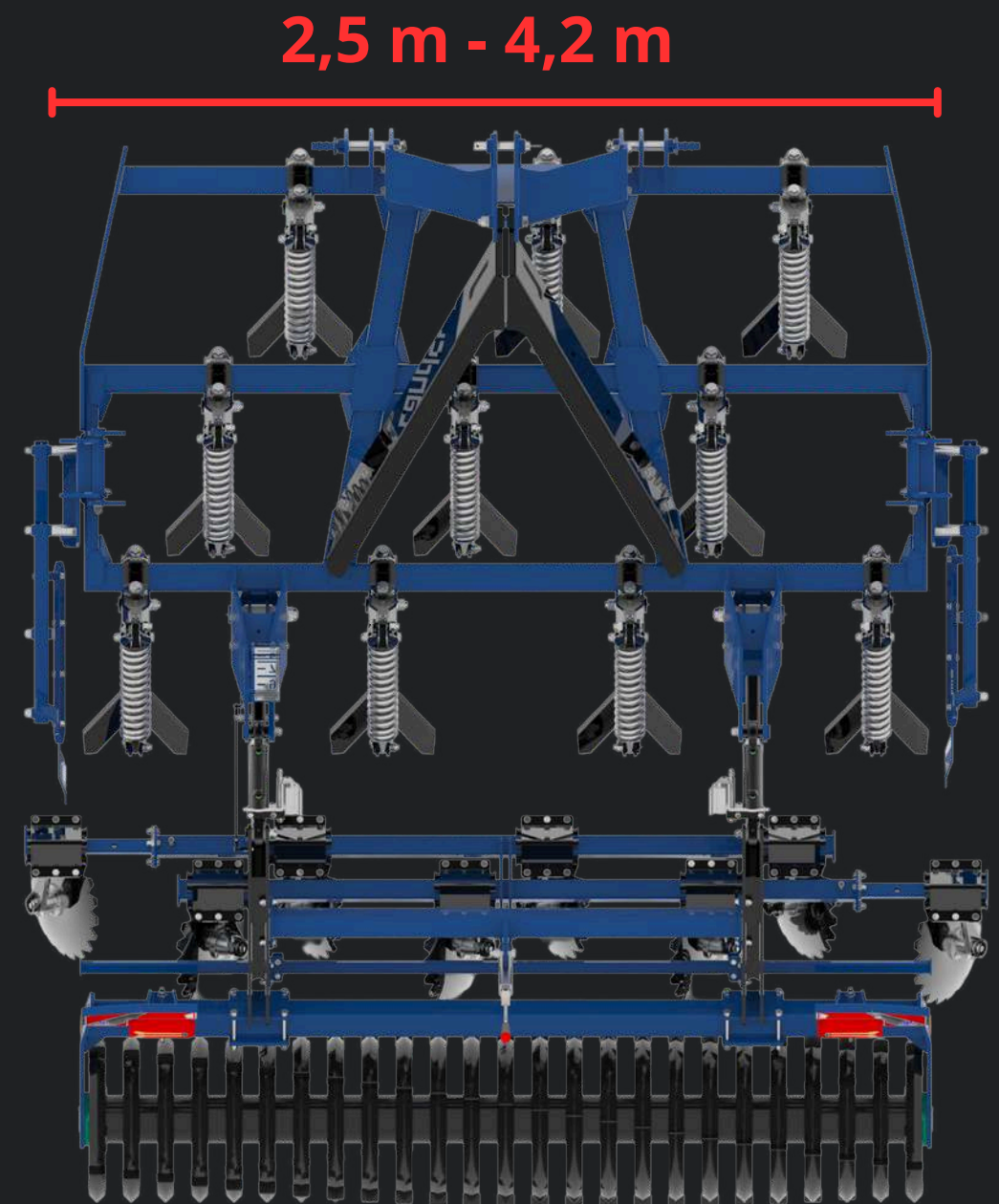

✓ Darba platums pret traktora jaudu

Palielinoties darba platumam, palielinās arī jaudas prasības, tāpēc ir svarīgi pareizi pielāgot mašīnu gan traktoram, gan augsnes veidam. Šajā jautājumā jums palīdzēs mūsu eksperti.

VAI IZVĒLIETIES UNIVERSELU RISINĀJUMU!

Svarīgākā Skimmer APB 420 īpašība ir tā daudzpusība un funkcionalitāte. Mašīnas rāmis sastāv no trim sekcijām un ir izstrādāts tā, lai ļautu strādāt divos darba platumos.

Salocītā stāvoklī Skimmer darbojas kā pilnvērtīga 3 metru mašīna, un pēc izplešanas tiek iegūts 4,2 m darba platums.



✓ 3 metri



✓ 4,2 metri

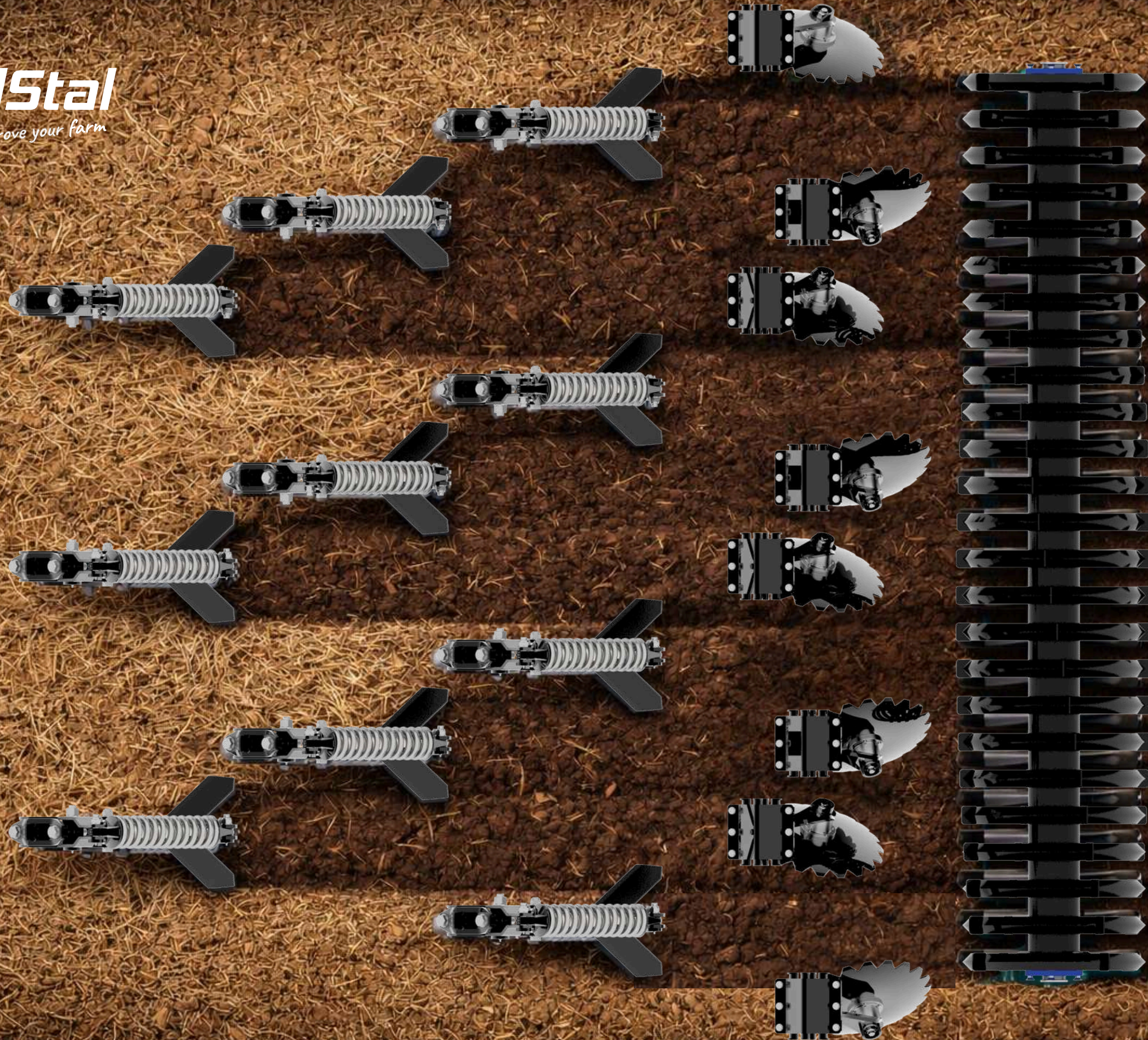

Vērts zināt

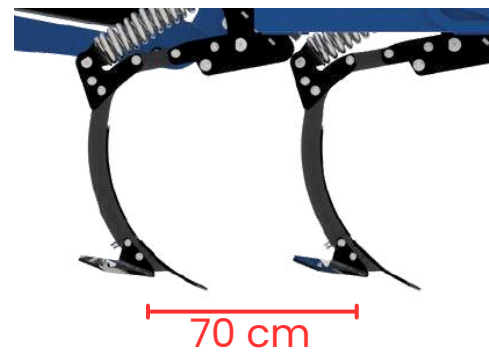

Attālums starp statnēm

70 cm attālums starp statnēm nodrošina brīvu augsnes un rugāju atlieku plūsmu, samazinot mašīnas aizsprostošanās risku.

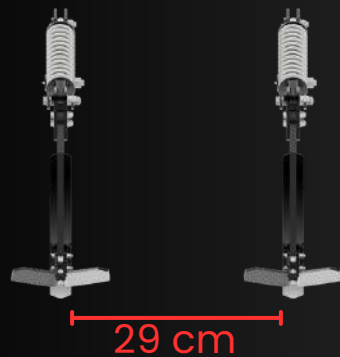

Ideāls attālums starp zariem

Optimālais attālums starp zariem 29 cm nodrošina vienmērīgu griešanu un augsnes sajaukšanu visā darba platumā.



Darba dziļuma hidrauliskā regulēšana

Mēs piedāvājam šo risinājumu kā standartaprīkojumu, lai samazinātu nepieciešamību izkāpt no traktora.

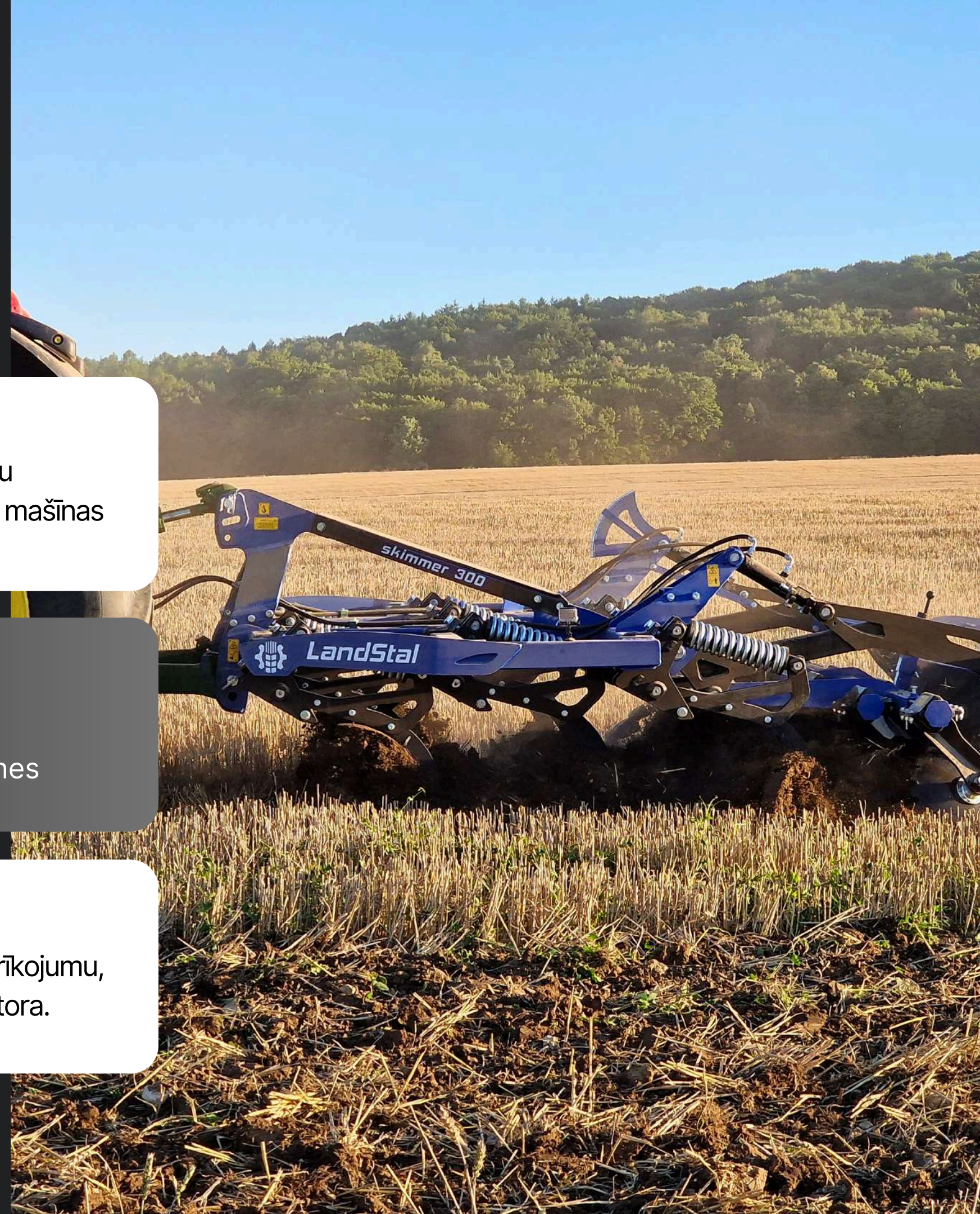

Vērts zināt



Klīrenss zem rāmja

Liels klīrenss zem rāmja efektīvi samazina mašīnas aizsprostošanās risku.



Pastiprināts rāmis

Savienojuma vietās ir pievienoti pastiprinājumi, lai pagarinātu mašīnas kalpošanas laiku.



Trīs punktu uzkare

Viegla savienošana ar traktora trīs punktu uzkares sistēmu.





SĒJMAŠĪNA STARPKULTŪRĀM

Pneimatiskā sējmašīna starpkultūrām VENO veicina efektīvu resursu izmantošanu, pateicoties precīzai dozēšanai, kas ļauj samazināt sēklu patēriņu. Sējmašīnas apvienošana ar augsnes apstrādes mašīnu ierobežo braucienu skaitu pa lauku, kas nodrošina īsāku darba laiku, mazāku mašīnu nodilumu, augsnes sablīvēšanās samazināšanu un degvielas ietaupījumu.





SĒJMAŠĪNA STARPKULTŪRĀM

Kopā ar Varšavas Dzīvības zinātņu universitāti (SGGW) veicām virkni eksperimentu, koncentrējoties uz starpkultūru sēju. Pētījums tika veikts SGGW eksperimentālajos laukos Miedņevicē, kur izmantojām rugaines kultivatoru SKIMMER APB 300 kopā ar starpkultūru sējmašīnu VENO.



**SZKOŁA GŁÓWNA
GOSPODARSTWA
WIEJSKIEGO**





Papildaprīkoju ms

✓ LED apgaismojums



✓ Sānu deflektori



✓ Platforma

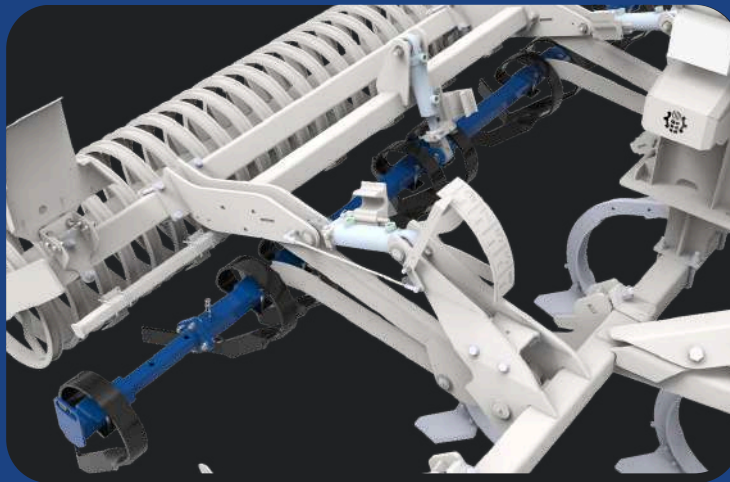

✓ Izlīdzināšana
s ecēšas

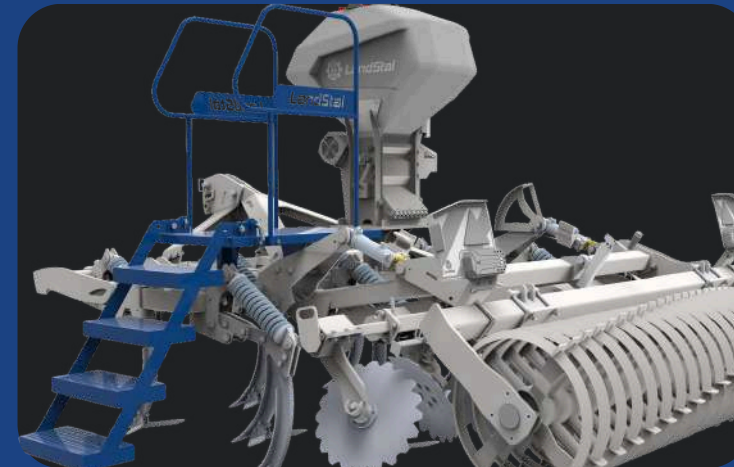

8 līdz 10 reizes lielāka izturība salīdzinājumā ar standarta lemesi

Visprasīgākajiem lietotājiem mēs iesakām ar karbīdu pastiprinātos AGRICARB lemešus.

Karbīda daļas (lemeši) tiek kalti un pēc tam rūdīti. Šis ražošanas process nodrošina tiem izturību un izcilu nodilumizturību. Rievas lemeša augšējā virsmā aizpildās ar augsni, kas veido papildu barjeru un vēl vairāk ierobežo darba elementa nodilumu.



KO SAKA LAUKSAIMNIEKI?

“

Kopš SKIMMER parādījās manā saimniecībā, ievērojami uzlabojās pirmssējas apstrādes kvalitāte, kas nodrošināja lielāku ražu. Visvairāk mums patīk tas, kā SKIMMER irdina augsni, uzlabojot tās aerāciju, kas palielina ražu. Tagad mums ir daudz vieglāk aerēt smagas augsnes un samazināt to virsmas sablīvēšanos.

Tomasz Wolski uzskata, ka, uzmantojot 3 metru kultivatoru pirmssējas apstrādei, augsne tiek labāk aerēta un izlīdzināta.



TOMASZ WOLSKI



SKIMMER saime



Divu siju SKIMMER APB LP kultivators

Versija mazākas jaudas traktoriem. 2,5 metru SKIMMER APB LP nepieciešams traktors ar tikai 100 ZS jaudu.



APB SKIMMER PLUS

Piekabināmā slavenā SKIMMER versija. Priekšpusē var uzstādīt nažu veltni.



Jaudīgais SKIMMER APBH PRO

Mašīna profesionāļiem. Priekšpusē divas disku rindas.



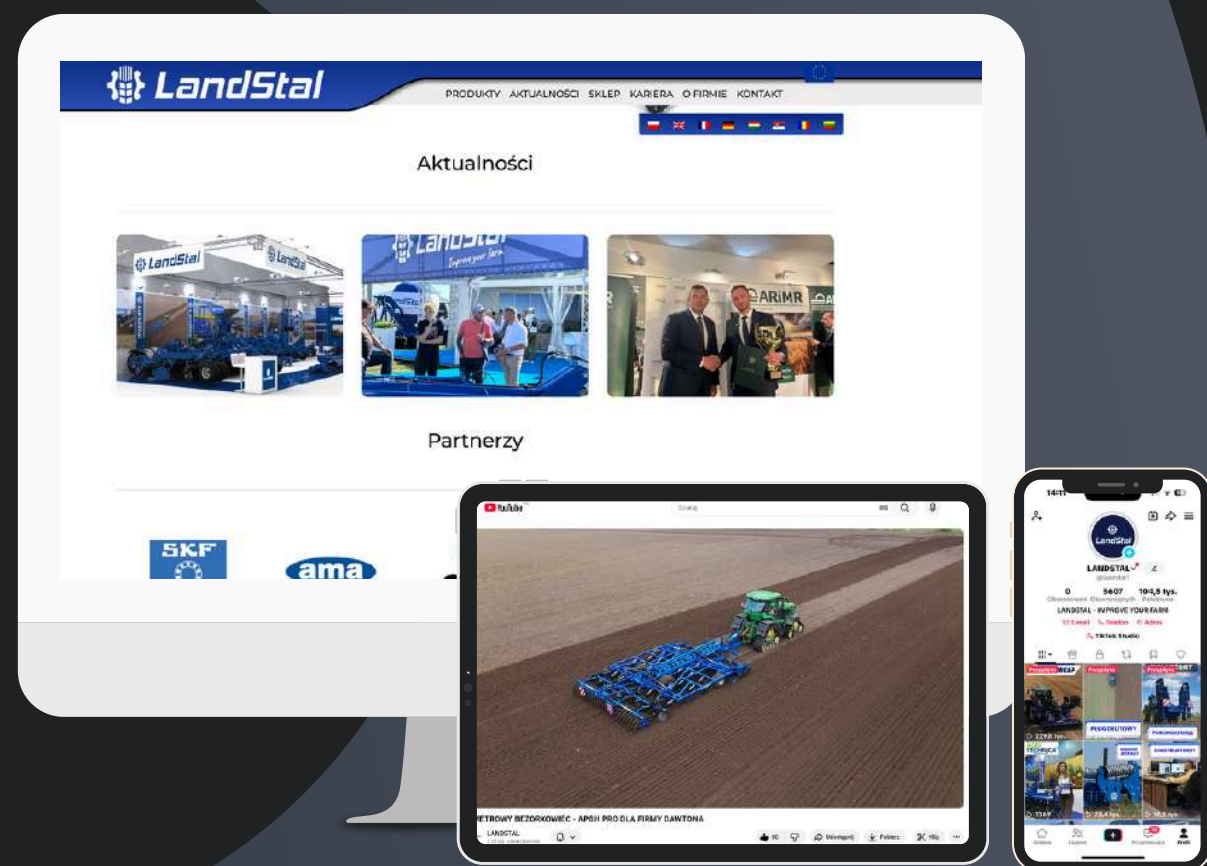

MŪSU TIĒSSAISTES BĀZE!



Produktu video datubāze

Mūsu sociālajos tīklos mēs rādām mašīnas darbībā. Varat redzēt, kā tās strādā visdažādākajos apstākļos.



Fotogrāfijas un renderējumi

Nepieciešama papildu informācija pirms iegādes? Apskatiet mūsu galeriju tīmekļa vietnē!



Sekoiet mums jaunumiem!

Regulāri publicējam informāciju par uzņēmumu un izmaiņām.



50K+
Sekotāju



4.8
Vērtēju
mi